



**USER'S MANUAL**  
MANUEL DE L'UTILISATEUR  
MANUAL DEL USUARIO

**EW50T5KW**

## Contents

Safety and warnings.....	2-3
Introduction.....	4
Stand installation guide.....	5
Installation.....	6-9
Remote Control.....	10
Operation.....	11-14

**IMPORTANT SAFETY INSTRUCTION**

- 1) Read these instructions.
- 2) Keep these instructions.
- 3) Heed all warnings.
- 4) Follow all instructions.
- 5) Do not use this Television near water.
- 6) Clean only with dry cloth.
- 7) Do not block any ventilation openings, install in accordance with the instructions.
- 8) Do not install near any heat sources such as radiations, heat registers, stoves, or other Television (including amplifiers) that produce heat.
- 9) Do not defeat the safety purpose of the polarized plug. If the provided plug does not fit into your outlet, consult an electrician for replacement of the obsolete outlet.
- 10) Protected the power cord from being walked on or pinched particularly at plugs, convenience receptacles, and the point where they exit from the Television.
- 11) Only use attachments/accessories specified by the manufacturer.
- 12) Unplug this Television during lightning storms or when unused for long periods of time.
- 13) Refer all servicing to qualified service personnel. Servicing is required when the Television has been damaged in any way, such as; power-supply cord or plug is damaged, liquid has been spilled or objects have fallen into the Television, the Television has been exposed to rain or moisture, does not operate normally, or has been dropped.
- 14) Mains plug is used as the disconnect device, the disconnect device shall remain readily operable.
- 15) The ventilation should not be impeded by covering the ventilation openings with items, such as newspapers, table-cloth, curtains, etc.
- 16) No naked flame sources, such as lighted candles, should be placed on the Television.
- 17) Attention should be drawn to the environmental aspects of battery disposal.
- 18) The use of Television in moderate climate.
- 19) The Television shall not be exposed to dripping or splashing and that no objects filled with liquids, such as vases, shall be placed on the Television.

<div style="display: inline-block; border: 1px solid black; padding: 2px; text-align: center; font-size: 8px;">                 CAUTION                  RISK OF ELECTRIC SHOCK                  DO NOT OPEN!             </div>
<p><b>CAUTION</b></p> <p>TO REDUCE THE RISK OF ELECTRIC SHOCK, DO NOT REMOVE COVER (OR BACK). NO USER SERVICEABLE PARTS INSIDE. REFER SERVICING TO QUALIFIED SERVICE PERSONNEL.</p>

The symbol indicates that dangerous voltages constituting a risk of electric shock are present within this unit.

The symbol indicates that there are important operating and maintenance instructions in the literature accompanying this unit.

**WARNING:**  
To reduce the risk of fire or electric shock, do not expose this Television to rain or moisture.

**WARNING:**  
The batteries shall not be exposed to excessive heat such as sunshine, fire or the like.

**WARNING:**  
The excessive sound pressure from earphones and headphones can cause hearing loss.



This symbol indicates that this product incorporates double insulation between hazardous mains voltage and user accessible parts. When servicing use only identical replacement parts.



This marking indicates that this product should not be disposed with other household wastes throughout the EU. To prevent possible harm to the environment or human health from uncontrolled waste disposal, recycle it responsibly to promote the sustainable reuse of material resources. To return your used device, please use the return and collection systems or contact the retailer where the product was purchased. They can take this product for environmental safe recycling.

This Westinghouse product has earned the ENERGY STAR® for meeting U.S. Federal energy efficiency guidelines as set by the Department of Energy and Environmental Protection agency. The ENERGY STAR® program exists to provide energy saving guidelines and help promote energy efficient products and practices. Changes to certain features, settings and functions of this TV can change and/or increase its power consumption. Depending on how settings are changed, power consumption may exceed the limits required for ENERGY STAR® qualification.

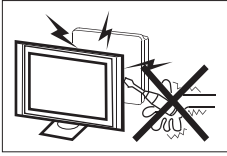

High voltages are used in the operation of this television receiver. Do not open the cabinet. Refer servicing to qualified service personnel.

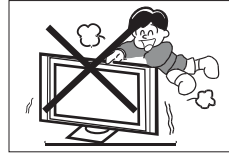

Never stand on, lean on, or suddenly push the television or its stand. You should pay special attention to children. Serious injury may result if it falls.

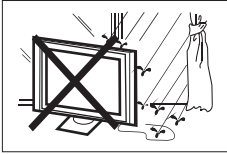

To prevent fire or electrical shock hazard, do not expose the television receiver to rain or moisture.

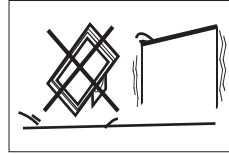

Do not place your television on an unstable cart, stand, shelf or table. Serious injury to an individual and/or damage to the television may result if it falls.



Do not drop or push objects into the television cabinet slots or openings. Never spill any kind of liquid on the television receiver.

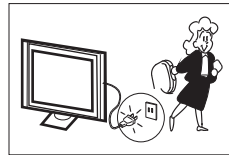

When the television receiver is not used for an extended period of time, it is advisable to disconnect the AC power cord from the AC outlet.

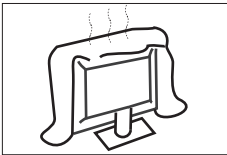

Do not block the ventilation holes on the back cover of the TV. Adequate ventilation is essential to prevent failure of electrical components.

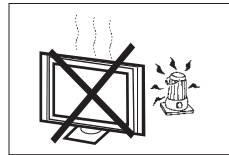

Avoid exposing the television receiver to direct sunlight and other sources of heat. Do not stand the television receiver directly on other products which give off heat, e.g. video cassette players and audio amplifiers. Do not place naked flame sources, such as lighted candles on or near the television.

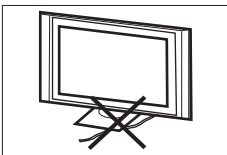

Do not trap the power supply cord under the television receiver's stand.

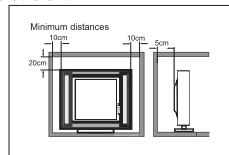

If the television is to be built into a compartment or similar enclosure, the minimum distances must be maintained. Heat build-up can reduce the life of your television, and can also be dangerous.

**Main features**

- Integrated ATSC TV tuner for HDTV broadcast reception
- High brightness provides a vivid and brilliant picture
- Deeper blacks and brighter whites with high contrast
- Wide Screen aspect ratio (wide) for a complete home theater experience
- HDMI input for true digital connection
- VGA port for connection to PC
- Built-in stereo speaker system
- Full-function Remote Control

**Accessories**

Power cable.....	1
Infrared Remote Control.....	1
User's Manual .....	1
Battery(AAA).....	2

**Main parameter**

Viewing Picture Size (diagonal)	50 inches
Resolution:	1920 x 1080
Power supply	AC 100-240V 50/60Hz
Power consumption	108W
Audio Output Power (THD ≤ 7%):	2x8W
Aspect Ratio:	16:9
TV System:	ATSC Digital system and NTSC Analog system
Video Signal System:	NTSC, PAL
Receiving Channel:	Cable :1-135/ Air: 2-69 (ATV&DTV)
High-Definition Multimedia Interface (HDMI) Input	x 2
YCb(Pb)Cr(Pr) Input	x 1
Composite Video Input	x 1
Analog RGB (VGA) Input	x 1
Audio Input	x 2
Headphone Output	x 1
Coaxial Output	x 1
USB Input	x 1
Horizontal definition (TV line)	Composite Video Input ≥350 Video Input ≥400 YCb(Pb)Cr(Pr) ≥400



is a trademark of SRS Labs, Inc. TruSurround HD technology is incorporated under license from SRS Labs, Inc.

SRS TruSurround HD™ creates an immersive, feature-rich surround sound experience from two speakers, complete with rich bass, high frequency detail and clear dialog.

## Base Stand Assembly Instruction

1. Attach the stand base plate to the stand pole by firmly tightening the supplied screw to be a completed stand.

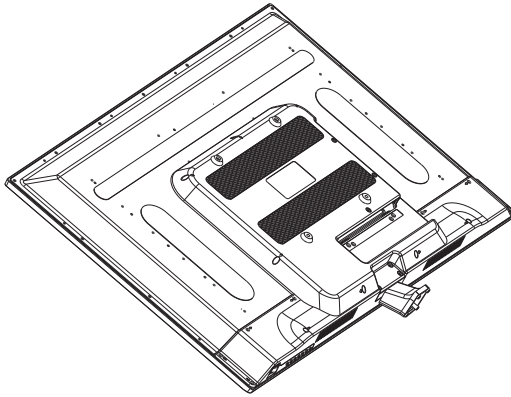

2. Place the TV with the display side down on a flat surface. Use a cloth to protect the display. Position the completed stand into the hole on the TV set.

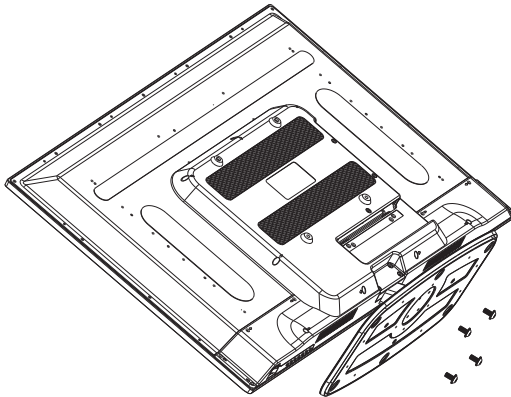

Front panel

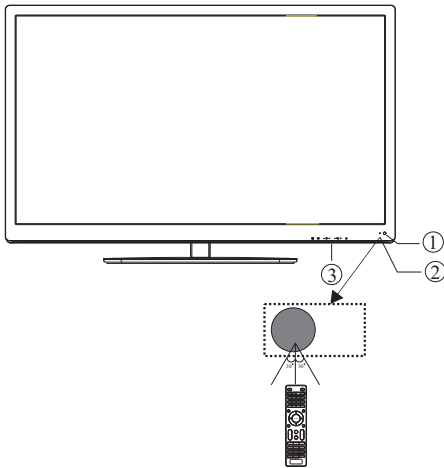

- 1: Remote control sensor.
- 2: Indicator LED: BLUE ● POWER ON.  
RED ● STANDBY.
- 3: Panel keys

Side panel

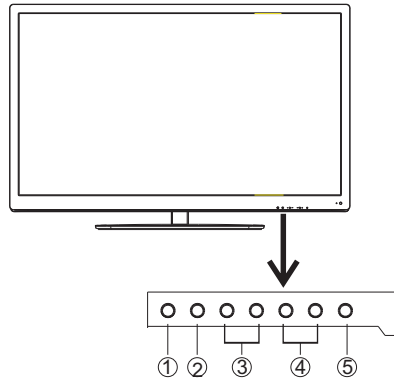

- 1. **SOURCE:** Display the input source menu.
- 2. **MENU:** Display main MENU.
- 3. **CH+/CH-:** In TV mode, press "CH+" or "CH-" to change the channel up and down. In MENU mode, press "CH+" or "CH-" to select items in standby mode, press "CH+" or "CH-" to turn on the TV.
- 4. **VOL+/VOL-:** Adjust sound level. In MENU mode, press "VOL+ " or "VOL- " to adjust the item that you selected.
- 5. **STANDBY:** Press this button to turn the unit ON from STANDBY mode. Press it again to turn the set back to STANDBY.

REAR Connections



All the terminals are (from left to right):  
POWER SOCKET, VIDEO, AUDIO INPUT, YPbPr INPUT  
Note: AV and YPbPr share one audio channel.

SIDE Connections



All the terminals are (from left to right):  
HDMI1, HDMI2, USB, VGA, PC AUDIO, HEADPHONE, COAXIAL, RF.  
Note: 1. When HDMI has an input signal coming from a DVI source then the audio input signal must be connected to the PC audio input.  
2. The USB port can be used for JPEG Images, Motion-JPEG videos, or upgrading software.

ANTENNA

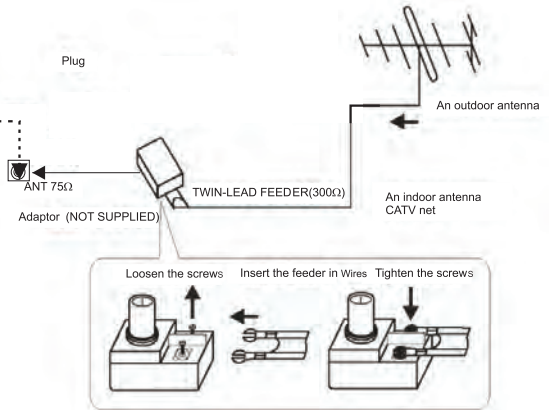
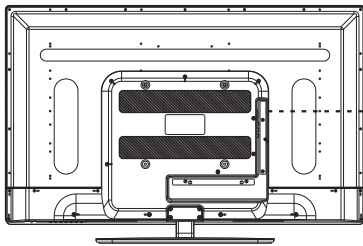

Note:  
 Aerial connections: IEC (female).  
 Input impedance: 75 Ω unbalanced.

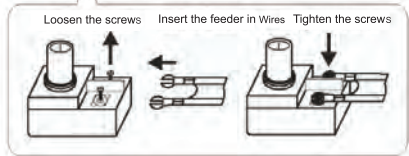

PC

STEPS:

Be sure both the TV and computer are set to Power off.

1. Connect VGA and audio cable.
2. Connect the power cord.
3. Power on the TV, switch to PC mode.
4. Power on the PC.

This sequence is very important.

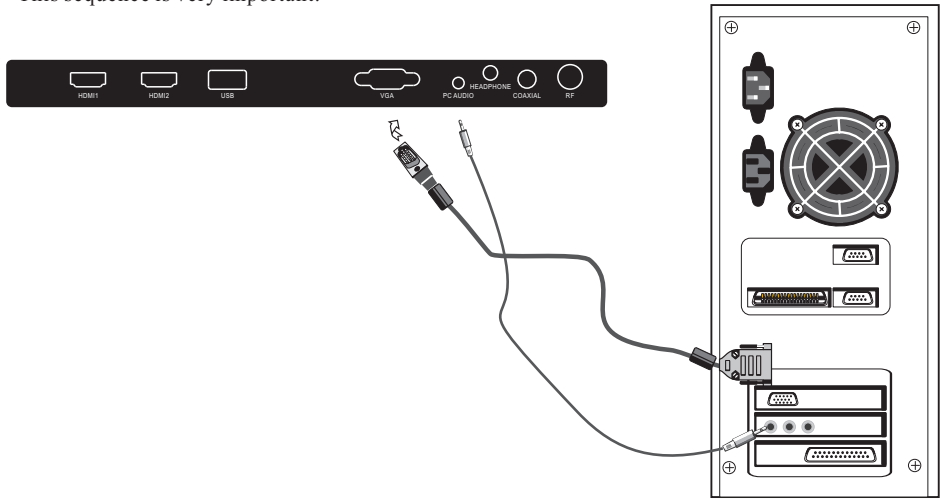



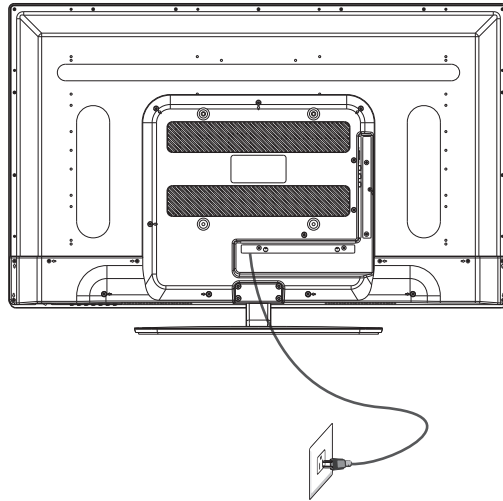

**PC**

**PRESET MODE**

	<b>RESOLUTION</b>	<b>V.Freq.(Hz)</b>	<b>H.Freq.(KHz)</b>
1	720*400	70	31.47
2	640*480	60	31.47
3	640*480	75	37.50
4	800*600	60	37.88
5	800*600	75	46.88
6	1024*768	60	48.36
7	1024*768	70	56.48
8	1024*768	75	60.02
9	1280*1024	60	63.98
10	1280*1024	75	80.00
11	1366*768	60	67.50
12	1920*1080	60	67.50

AV EQUIPMENT

You can use the input terminals on TV set rear as follows.

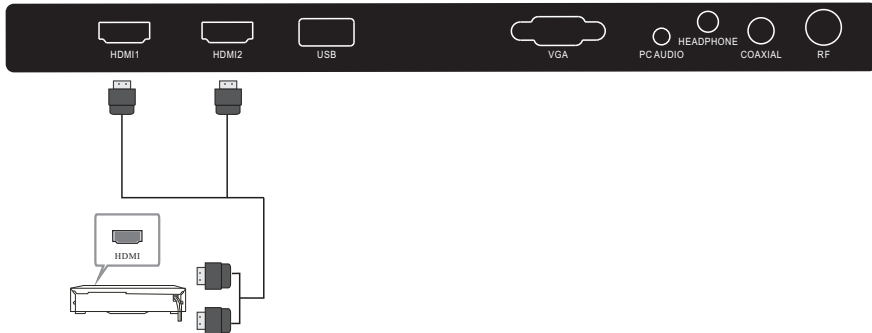

VIDEO EQUIPMENT with YPbPr

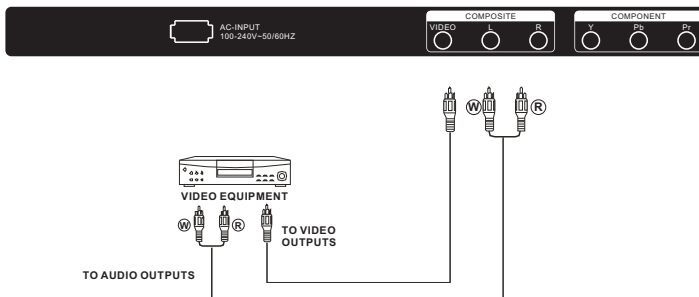
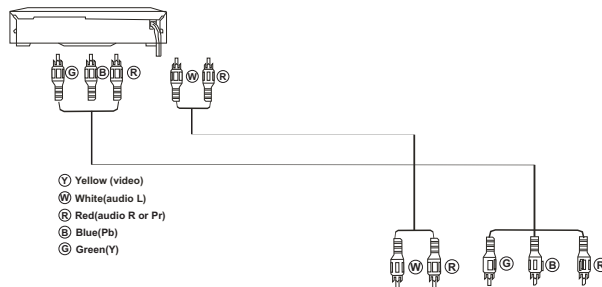

The television's inputs can be connected to the following types of equipment: VCR, multi disc player, DVD, camcorder, video game or stereo system, etc.....  
 YPbPr can support these video formats:480i,576i,480p,576p,720p,1080i.

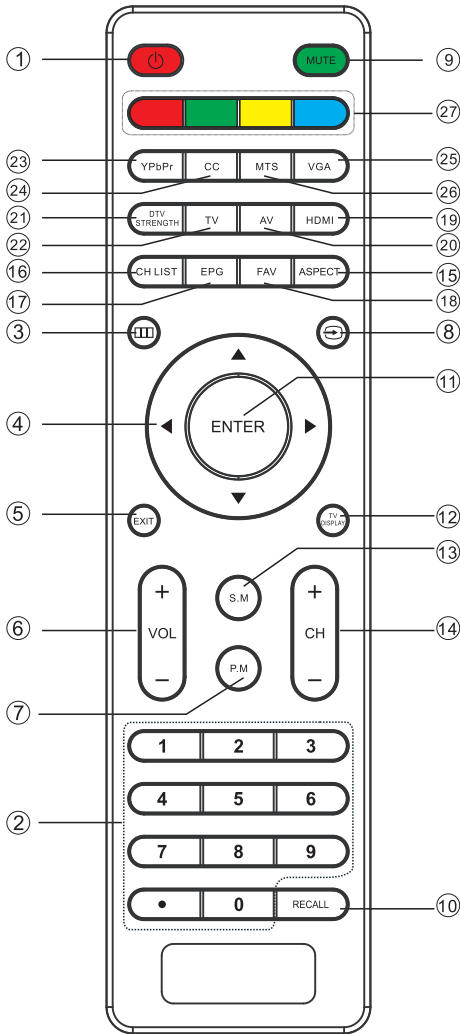

- 1: **POWER**  
To turn the TV on.
- 2: **NUMBER KEY**  
For direct access to channels.
- 3: **MUTE**  
To disable or enable the sound.
- 4: **COLOR KEYS**  
Reserved keys
- 5: **YPbPr**  
Hot key to go directly to YPbPr source.
- 6: **CC**  
To enable or disable the CC function.
- 7: **MTS**  
To switch the sound stereo.
- 8: **VGA**  
Hot key to go directly to VGA source.
- 9: **DTV STRENGTH**  
To display the DTV signal strength menu.
- 10: **TV**  
Hot key to go directly to TV source.
- 11: **AV**  
Hot key to go directly to AV source.
- 12: **HDMI**  
Hot key to go directly to HDMI source.
- 13: **CH LIST**  
To display the channel list.
- 14: **EPG**  
To display all the information of DTV programs.
- 15: **FAV**  
To access your favorite channels in digital TV mode.
- 16: **ASPECT**  
To change picture aspect .
- 17: **ENTER**  
Confirms selection.
- 18: **TV DISPLAY**  
Displays/removes the program information
- 19: **S.M**  
To switch sound mode.
- 20: **CH+/CH-**  
To access the next or previous channel.
- 21: **VOL+/VOLUME-**  
To adjust sound level.
- 22: **P.M**  
To switch picture mode.
- 23: **EXIT**  
To exit the menu.
- 24: **RECALL**  
To access the previously viewed channel.
- 25: **POWER**  
To turn the TV on.
- 26: **NUMBER KEY**  
For direct access to channels.
- 27: **MUTE**  
To disable or enable the sound.

**1. PICTURE MENU**

In this menu, you can adjust the picture effect here, such as contrast, brightness, etc. Press ▼▲ to select, press OK to adjust.

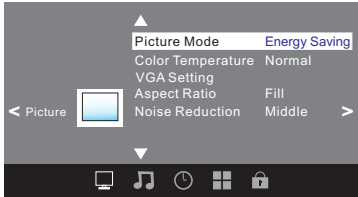

Note:

- 1). If you want to adjust contrast, brightness, color, and sharpness, the picture mode must return to personal status.
- 2). Tint is available in NTSC system only.
- 3). There are three color temperature modes can be selected: Normal, Warm and Cool.

**1.1 Advanced**

When PC Mode is available.

Press OK button to select PC advanced setting

- 1). H-Pos: Adjust the horizontal position of the screen.
- 2). V-Pos: Adjust the vertical position of the screen.
- 3). Clock: Fine tune the screen width.
- 4). Phase: Fine tune the phase of the screen. Usually don't adjust this item.
- 5). Auto: Auto adjust to fit the screen.

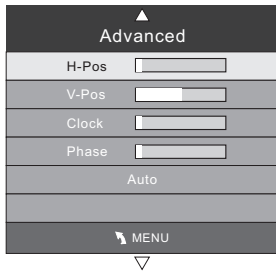

**2. AUDIO menu**

In this menu, you can adjust the sound effect here. Press ▼▲ to select, press OK to adjust.

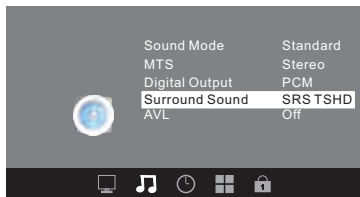

**Surround Sound:**

**SRS TSHD:** Set the Surround Sound mode to SRS TSHD mode.

**Off:** Turn off the Surround Sound mode.

Note:

- 1). There are five Sound Modes can be selected: Standard, Music, Movie, Sports and Personal
- 2). Audio language is available in ATSC/TV Programming only.
- 3). Auto volume is available only when the input signal volume is too large or there is distortion.

**3. TIMER MENU**

In this menu, you can adjust the sleep timer, time zone, etc. Press ▼▲ to select, press OK to adjust.

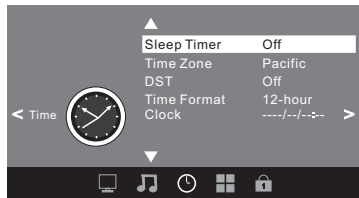

Note:

- 1). Time zone, DST and the clock are available in ATSC programming only, and the Clock can't be adjust.

**4. OPTION menu**

In this menu, you can adjust the Menu language, Close Caption, Restore Default etc.

Press ▼▲ to select, press OK to adjust.

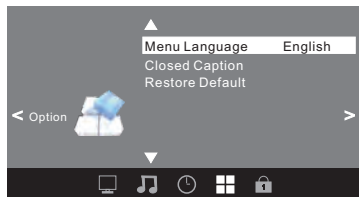

**4.1 Closed Caption**

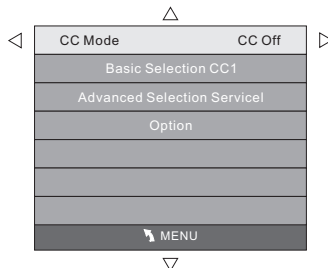

- 1).CC Mode: Switching close caption mode.
- 2). Advanced selection: only ATSC program is available.
- 3).Option: Used to edit CC font.

Note:

- 1).Restore Default: Restore Default will clear all the programs and reset all the settings to default value.

**5.LOCK MENU**

In this menu, you can change the password and adjust the vchip setting.

Enter the password, it will go into the lock menu. Factory default password is 6666.

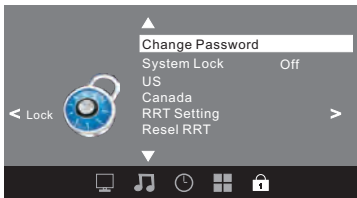

**5.1 Change Password**

- 1).Old password: Input the old password.
- 2).New password: Input the new password.
- 3).Confirm password: Input the new password again.

**5.2 System Lock**

When the System Lock switch is ON, the below options listed below can be adjusted.

**5.3 US**

Press OK button the screen will display as follow.

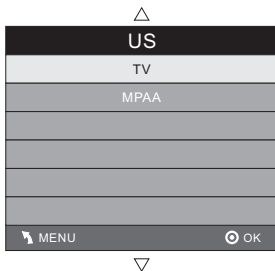

- 1).TV: Press OK button, the screen will display as follows:

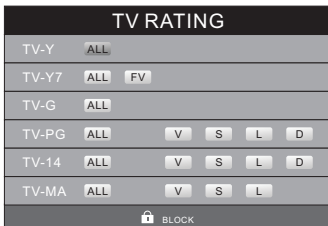

Rating	Content	Content				
		FV (Fantasy violence)	V (Violence)	S (Sexual situation)	L (Adult language)	D (Sexually suggestive dialog)
Suggested age	TV-Y (All children)					
	TV-Y7(Direct to order children)	X				
	TV-G(General audience)					
	TV-PG(Parental Guidance suggested)		X	X	X	X
	TV-14(Parents strongly cautioned)		X	X	X	X
	TV-MA(Mature audience only)		X	X	X	

And use the ENTER key to switch lock/ unlock Parental Control feature.

- 2).MPAA: Switching the movie-rating control level; N/A, G, PG, PG-13, R, NC-17, X.

Rating	Description
G	General audiences, All Ages admitted
PG	Parental Guidance suggested. Some material may not be Suitable for children.
PG-13	Parents strongly cautioned. Some material .may be Inappropriate for children under 13.
R	Restrict. Under 17 requires accompanying parent or adult guardian(age varies in some jurisdictions)
NC-17	No one 17 and under admitted.
X	X is an order rating that is unified with NC-17 but may be encoded in the data of order movies.

**5.4 Canada**

Press OK button, the screen will be displayed as follow:



- 1): Canada English: Switching the English rating control level: EXEMPT, C, C8+, G, PG, 14+, 18+.

Rating	Description
E	Exempt: Includes news, sports, documents and other information programming: talk shows, music videos, and variety programming.
C	Children: Intended for younger children under the age of 8 years. Pays careful attention to themes that could threaten their sense of security and well-being.
C8+	Children over 8 years old: Contains no portrayal of violence as the preferred, acceptable, or only way to resolve conflict; nor encourage children to imitate dangerous acts which they may see on the screen.
G	General: Considered acceptable for all age groups. Appropriate viewing for the entire family, contains very little violence, physical, verbal or emotional.
PG	Parental Guidance: Intended for a general audience, but may not be suitable for younger children (under the age of 8) because it could contain controversial themes or issues.
14+	Over 14 Years: Could contain themes where violence is one of the dominant elements of the storyline. But it must be integral to the development of plot or character. Language usage could be profane and nudity present within the context of theme.
18+	Adults: Intended for viewers 18 years and older and might contain depictions of violence, which while related to the development of plot, character or themes, are intended for adult viewing. Could contain graphic language and portrayals of secretary and nudity.

2).Canada French: Switching the French-rating control level: E, G, 8ANS+, 13 ANS+, 16ANS+, 18ANS+.

Rating	Description
E	Exempt programming
G	General :All ages and children, contains minimal direct violence, but may be integrated into the plot in a humorous or unrealistic manner .
8ans+	General but inadvisable for young children :May be viewed by a wide public audience, but could contain scenes disturbing to children under 8 who cannot distinguish between imaginary and real situations. Recommended for viewing with paren.
13ans+	Over 13 years: Could contain scenes of frequent violent scenes and in tense violence.
16ans+	Over 16 years: Could contain frequent violent scenes and violence.
18ans+	Over 18 years: Only for adult viewing. Could contain frequent violent scenes and extreme violence.

**5.5 RRT setting**

in ATSC digital TV mode, it can be adjusted

**5.6 Reset RRT:**

Press OK button, the screen will be displayed as follow:

**6. Channel MENU**

In this menu, you can adjust digital and analog TV Channels.

Press ▼▲to select,press OK to adjust.

**Licensing and Patent Information**

This WESTINGHOUSE product may be covered by one or more U.S. and foreign patents and patent applications.

See <http://westinghousedigital.com/compliance/> for details.

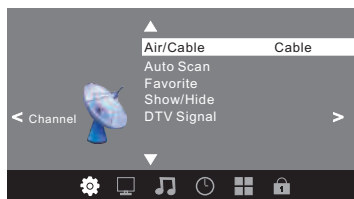

**6.1 Air/Cable:**

Select Air TV signal and cable TV signal.

**6.2 Auto Scan:**

If it's the first time you use the TV, you should scan all the TV channels first,

Press OK button to confirm, you will see the menu

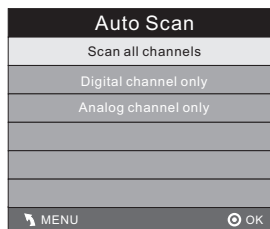

Press OK button to select a scan type,you will see the message below which indicates auto search is in process.

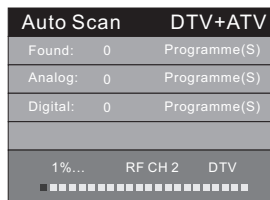

**6.3 Favorite:**

Press OK button to choose/delete the favorite channel.

**6.4 Show/Hide**

Press OK button to display or hide current channel.

**6.5 DTV signal**

Display DTV strength signal. It can't be selected and adjusted.

**7. Displaying JPEG and M-JPEG files by using USB Port**

You can display the JPEG and M-JPEG files by using the USB port that is located on the rear panel:

7.1 Connect the USB DEVICE that contains the files.

7.2 Press  to enter inputsource menu.

7.3 In the inputsource menu, Press  to select USB, and then press ENTER.



7.4 Press  to select Photo or Movie, and then press enter



7.5 Press  to select folder which contains JPEG picture or Movie file .



7.6 Press ENTER to display the picture or Movie in the folder.

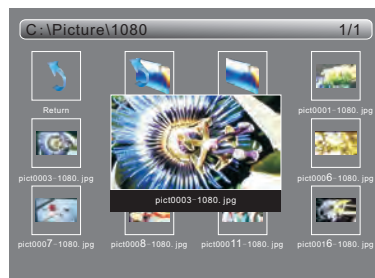

# Sommaire

Sécurité et précautions.....	2-3
Introduction.....	4
Guide d'installation du support.....	5
Installation.....	6-9
Télécommande.....	10
Utilisation.....	11-14



Consignes de sécurité importantes

- 1) Lisez les instructions.
- 2) Conservez ces instructions de sécurité.
- 3) Observez toutes les avertissements.
- 4) Veuillez respecter toutes les consignes de sécurité.
- 5) Ne pas utiliser ce Téléviseur près d'un point d'eau.
- 6) Nettoyez uniquement avec un chiffon doux et sec.
- 7) N'obstruez pas les ouvertures d'aération, installez l'unité conformément aux instructions du fabricant.
- 8) Ne pas installer à proximité de sources de chaleur telles que radiateurs, poêles, ou autres Téléviseurs ou appareils (y compris amplificateurs) qui génèrent de la chaleur.
- 9) Ne pas compromettre la fonction sécurité de la prise polarisée. Si la prise fournie ne s'adapte pas à votre prise secteur, consulter un électricien pour remplacer la prise secteur obsolète.
- 10) Faire en sorte qu'on ne puisse pas marcher sur le cordon d'alimentation où qu'il se trouve coincé au niveau des prises secteur, des meubles ou du point de branchement sur le Téléviseur.
- 11) Utilisez uniquement les accessoires recommandés par le fabricant.
- 12) Débrancher ce Téléviseur pendant les orages et lorsqu'il n'est pas utilisé pendant de longues périodes.
- 13) Confier toute réparation à du personnel d'entretien qualifié. Des réparations doivent être effectuées lorsque le Téléviseur a subi un dommage quelconque, tel que; cordon d'alimentation ou prise endommagés, liquides renversés ou chute d'objets sur le Téléviseur, exposition de ce dernier à la pluie ou à l'humidité, Téléviseur ne fonctionnant pas normalement ou ayant fait une chute.
- 14) L'appareil doit être débranché à partir de la prise secteur, il demeure ainsi opérationnel.
- 15) N'obstruez jamais la ventilation de l'unité en couvrant les orifices de ventilation avec des objets tels qu'un journal, une nappe, un rideau, etc.
- 16) Ne placer aucune source flamme nue, telle qu'une bougie allumée, sur le Téléviseur.
- 17) Une attention toute particulière doit être portée sur les aspects environnementaux de l'élimination des piles.
- 18) Le Téléviseur est utilisé en climat tempéré.
- 19) Le Téléviseur ne doit pas recevoir d'eau, gouttes, éclaboussures, et aucun objet renfermant de l'eau, tel qu'un vase, ne doit être posé sur l'appareil.



Ce symbole signifie qu'il existe, à l'intérieur de l'unité, des tensions dangereuses qui présentent un risque de choc électrique.



Ce symbole signifie que les instructions relatives au fonctionnement et à la maintenance données dans la documentation accompagnant cet appareil sont importantes.

**AVERTISSEMENT :**

Pour réduire le risque d'incendie ou de choc électrique, ne pas exposer ce Téléviseur à la pluie ou à l'humidité.

**AVERTISSEMENT :**

N'exposez pas les piles aux rayons de soleil, aux sources de flammes ou toute autre source de chaleur similaire.

**AVERTISSEMENT :**

Une pression sonore excessive au niveau des écouteurs ou des casques peuvent causer une perte d'audition.



Ce symbole signifie que ce produit dispose d'une double isolation entre les zones dangereuses, sous tension du secteur, et les parties accessibles par l'utilisateur. Utiliser uniquement des pièces de rechange identiques lors des réparations.



Ce symbole indique que ce produit ne doit pas être mis au rebut avec les déchets ménagers et ce dans tous les pays de l'Union Européenne. En aidant à la récupération séparée, vous aidez à garantir que les produits seront recyclés d'une façon appropriée et ainsi à préserver les ressources naturelles et à protéger l'environnement et la santé humaine. Ramenez donc cet appareil aux points de collecte appropriés ou retournez-le au revendeur auprès duquel vous l'avez acheté. Ainsi il sera recyclé et contribue à préserver l'environnement.

Ce produit Westinghouse a obtenu l'homologation ENERGY STAR® parce qu'il a satisfait aux exigences en matière d'efficacité énergétique américaines telles que définies par le ministère américain de l'Énergie et l'Agence américaine de protection de l'environnement. Le programme ENERGY STAR® existe afin de fournir des directives en matière d'efficacité énergétique et de promouvoir des produits et des pratiques écoénergétiques. Des modifications faites sur certaines caractéristiques, configurations et fonctions de ce téléviseur peuvent modifier et/ou augmenter sa consommation électrique. Selon les modifications apportées aux configurations, la consommation d'électricité pourrait dépasser le seuil d'homologation ENERGY STAR®.

	<b>ATTENTION</b> RISQUE DE CHOC EL. ECTRIQUE - NE PAS OUVRIR!	
<b>ATTENTION</b>		
AFIN DE REDUIRE LE RISQUE DE CHOC ELECTRIQUE, N'ENLEVEZ PAS LE COUVERCLE (OU LE PANNEAU ARRIERE), AUCUNE PIÈCE RÉPARABLE PAR L'UTILISATEUR À L'INTÉRIEUR. POUR TOUTE RÉPARATION, VEUILLEZ FAIRE APPEL A UN TECHNICIEN QUALIFIÉ.		

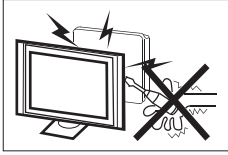

De hautes tensions sont présentes dans l'unité lors du fonctionnement de l'unité. Ne retirez pas le panneau arrière de l'unité. Confiez l'entretien de l'unité à du personnel qualifié.

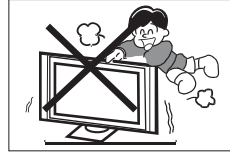

Ne pas se tenir debout, s'appuyer ou pousser brusquement le téléviseur ou son support. Vous devez accorder une attention toute particulière aux enfants. De sérieuses blessures corporelles peuvent résulter de la chute de l'unité.

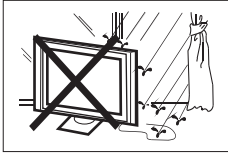

Afin de prévenir tout incendie et électrocution, n'exposez pas l'unité à la pluie ou l'humidité.

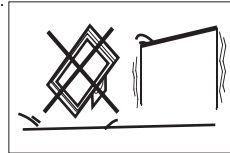

N'installez pas le téléviseur sur un chariot, support, étagère ou table instable. La chute de l'unité peut entraîner de graves blessures corporelles aux individus et de sérieux dommages à l'unité.



N'insérez aucun objet dans le téléviseur. Ne versez aucun liquide sur le téléviseur.

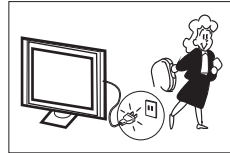

Lors de périodes de non-utilisation prolongées, déconnectez le cordon d'alimentation CA de la prise de courant CA.



N'obstruez pas les orifices de ventilation situés sur le panneau arrière de l'unité. Une ventilation adéquate est nécessaire afin de prévenir toute panne de composant électrique.

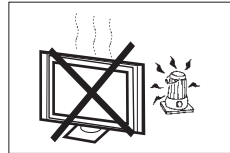

N'exposez pas le téléviseur aux rayons de soleil et autres sources de chaleur. N'installez pas le téléviseur sur un autre équipement produisant de la chaleur, ex. lecteur de cassettes vidéo et amplificateurs audio. Ne placez aucune source de flammes nues, telle qu'une bougie allumée, sur le téléviseur.



Ne placez pas le cordon d'alimentation sous le socle du téléviseur.

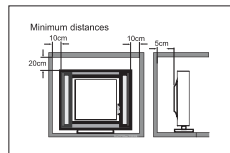

Lorsque le téléviseur doit être encastré, respectez les distances minimales autour de l'unité. Les surchauffes peuvent réduire la durée de service de votre téléviseur, celles-ci peuvent également se révéler dangereuses.

## Fonctionnalités principales

- Tuner TV ATSC intégré pour la réception d'émissions TVHD
- Une haute luminosité donnant une image vive et brillante
- La luminosité élevée offre une image vive et brillante. Large format de l'écran pour un confort cinéma maison complet
- Le connecteur d'entrée HDMI vous ouvre les portes de la nouvelle ère du numérique. Connecteur VGA permettant de raccorder un ordinateur. Système de haut-parleurs stéréo intégré. Télécommande multifonction.

## Accessoires

Cordon d'alimentation .....	1
Télécommande infrarouge .....	1
Guide d'utilisation .....	1
Piles (AAA) .....	2

## Caractéristiques principales

Taille de zone de visualisation (diagonale)	50 pouces
Résolution :	1920 x 1080
Tension d'entrée :	CA 100-240V 50/60Hz
Consommation d'énergie	108W
Puissance de sortie audio (THD ≤ 7% (Taux de distorsion dynamique) :	2x8W
Format de l'image :	16:9
Système TV :	Système numériques ATSC et système analogiques NTSC
Système de signal vidéo :	NTSC/PAL
Réception de canaux :	Par câble : 1-135/ par air: 2-69 (ATV et DTV)
Entrée HDMI arrière (High-Definition Multimedia Interface)	x 2
Entrée YCb(Pb)Cr(Pr)	x 1
Entrée vidéo composite arrière	x 1
Entrée RGB analogique (VGA)	x 1
Entrée audio arrière	x 2
Sortie casque	x 1
Sortie coaxiale	x 1
Entrée USB	x 1
Définition horizontale (lignes)	Entrée vidéo composite >= 350 YCb(Pb)Cr(Pr) >= 400 Entrée vidéo >= 400



est une marque déposée de SRS Labs, Inc. TruSurround HD technologie est incorporé sous licence de SRS Labs, Inc.

SRS TruSurround HD™ crée un environnement immersif, riche en fonctionnalités expérience de son surround à partir de deux haut-parleurs, compléter avec des basses riches, détail de haute fréquence et de dialogue évident.

## Instructions d'assemblage du socle de base

1. Fixez la plaque de la base du socle à la tringle du socle en serrant fermement la vis fournie pour former un socle totalement assemblé.

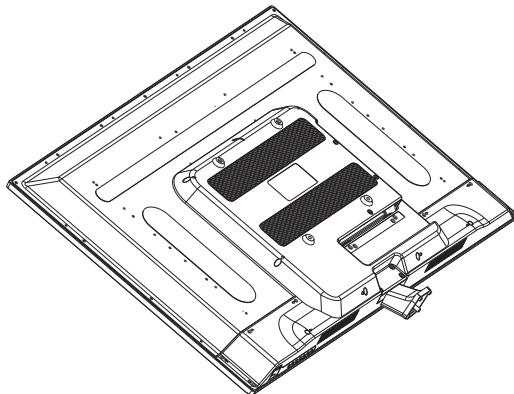

2. Placez le téléviseur sur une surface plane avec l'écran orienté vers le bas. Utilisez un chiffon pour protéger l'écran. Placez le socle assemblé dans le trou du téléviseur.

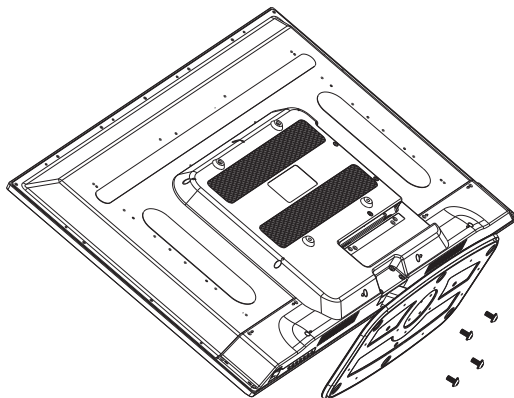

Panneau avant

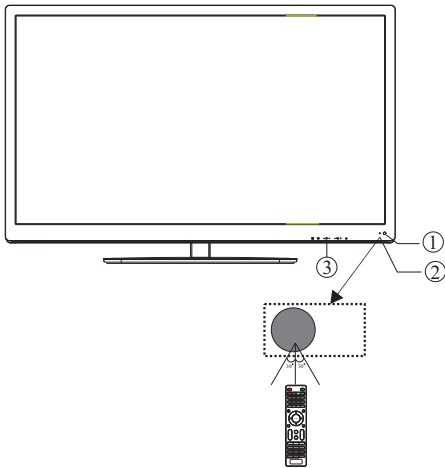

- 1: Récepteur de la télécommande
- 2: Témoin DEL : BLEU ● ALLUMÉ.  
ROUGE ● VEILLE.
- 3: Touches du panneau latéral

PANNEAU DE COMMANDES

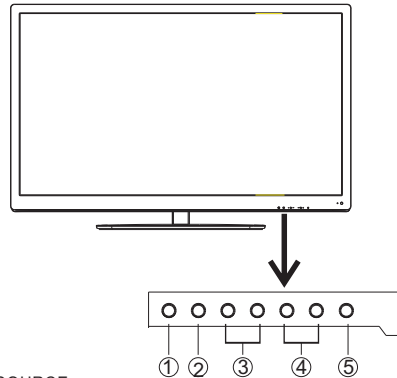

- 1. SOURCE :  
Pour afficher le Menu Source.
- 2. MENU :  
Permet d'afficher le menu principal.
- 3. CH+/CH- :  
En mode Télévision, utilisez les touches « CH+ » et « CH- » pour changer de chaîne de télévision. En mode MENU, appuyez sur « CH+ » ou « CH- » pour sélectionner des éléments en mode veille, appuyez sur « CH+ » ou « CH- » pour allumer le téléviseur.
- 4. VOL+/VOL- :  
Permet de régler le volume. Sous un MENU, utilisez les touches « VOL+ » et « VOL- » pour régler l'option sélectionnée.
- 5. ATTENTE  
Appuyez sur cette touche pour mettre en marche l'unité depuis le mode STANDBY.  
Appuyez à nouveau sur cette touche pour activer à nouveau le mode STANDBY.

Connecteur situés sur le panneau arrière



Présentation des connecteurs (de gauche à droite) :  
CONNECTEUR D'ALIMENTATION, CONNECTEURS VIDEO,  
CONNECTEUR D'ENTREE AUDIO, CONNECTEURS VIDEO YPbPr  
Remarque : Les connecteurs AV et YPbPr partagent un connecteur audio.

Connecteurs situés sur le panneau latéral



Présentation des connecteurs (de gauche à droite) :  
HDMI1, HDMI2, USB, VGA, ECOUTEURS, AUDIO HEADPHONE, COAXIAL, ANTENNE.  
Remarque : 1. Lorsque HDMI offre un signal d'entrée provenant d'une source DVI alors le signal d'entrée audio doit être connecté à l'entrée audio PC.  
2. Le port USB peut être utilisé pour des images JPEG, des vidéos Motion-JPEG ou de mise à jour logicielle.

**ANTENNE**

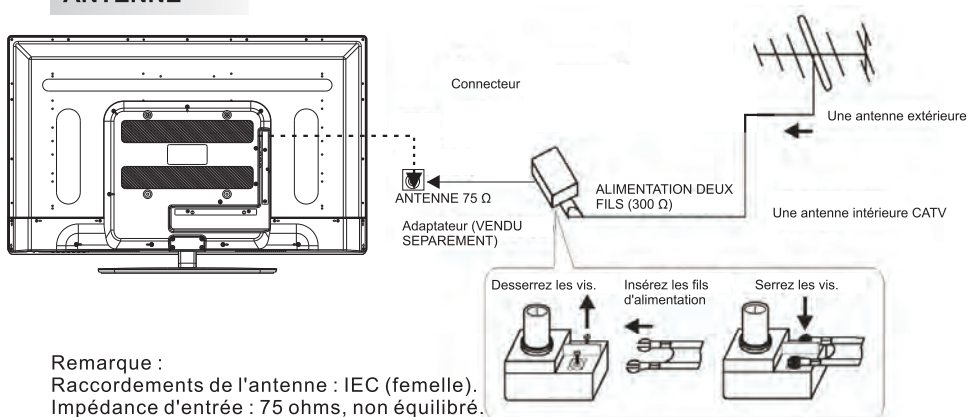

**Ordinateur**

Marche à suivre :

Assurez-vous que le téléviseur et l'ordinateur sont éteints.

1. Connectez les cordons VGA et audio.
2. Connectez le cordon d'alimentation.
3. Mettez en marche le téléviseur, activez le mode Ordinateur.
4. Mettez en marche l'ordinateur.

Cette séquence est très importante.

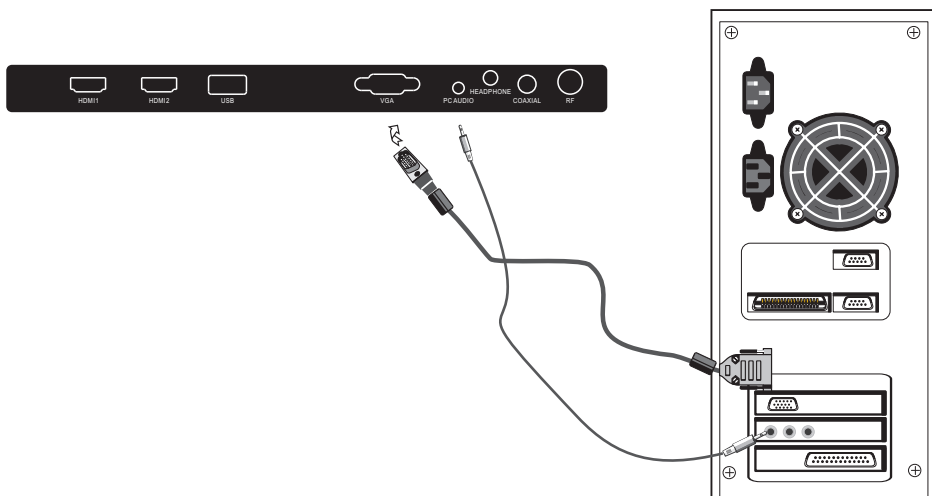

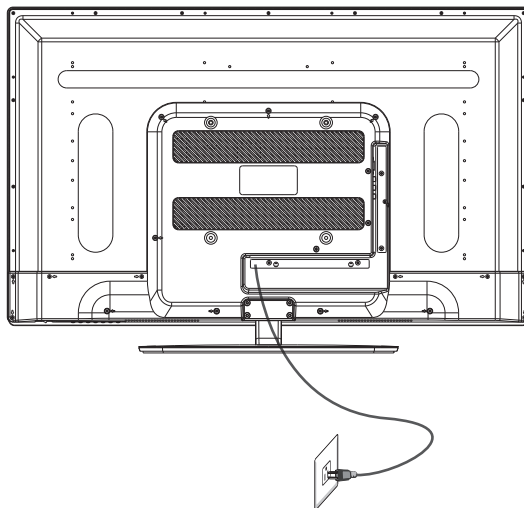

**Ordinateur**

**RESOLUTIONS DISPONIBLES**

	Résolution :	Fréq. V. (Hz)	Fréq. H. (KHz)
1	720*400	70	31.47
2	640*480	60	31.47
3	640*480	75	37.50
4	800*600	60	37.88
5	800*600	75	46.88
6	1024*768	60	48.36
7	1024*768	70	56.48
8	1024*768	75	60.02
9	1280*1024	60	63.98
10	1280*1024	75	80.00
11	1366*768	60	67.50
12	1920*1080	60	67.50

**EQUIPEMENT AV**

Vous pouvez utiliser les connecteurs d'entrée du téléviseur de la manière suivante.

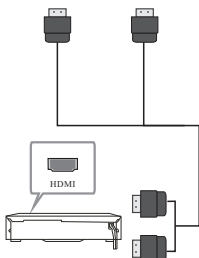

**EQUIPEMENT VIDEO muni de connecteurs vidéo YPbPr**

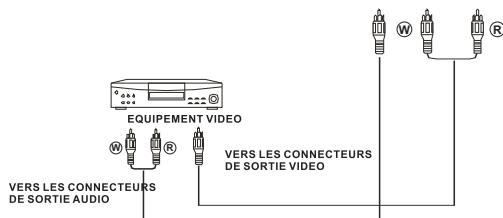
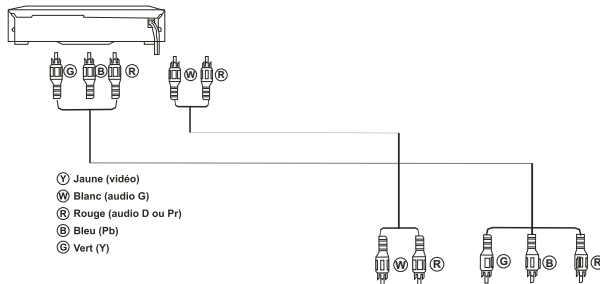

L'unité peut être raccordée aux appareils suivants : Magnétoscope, lecteur multi disques, lecteur DVD, caméra, console de jeux, système stéréo, etc.....

Le mode vidéo YPbPr supporte les résolutions suivantes : 480i, 576i, 480p, 576p, 720p, 1080i.



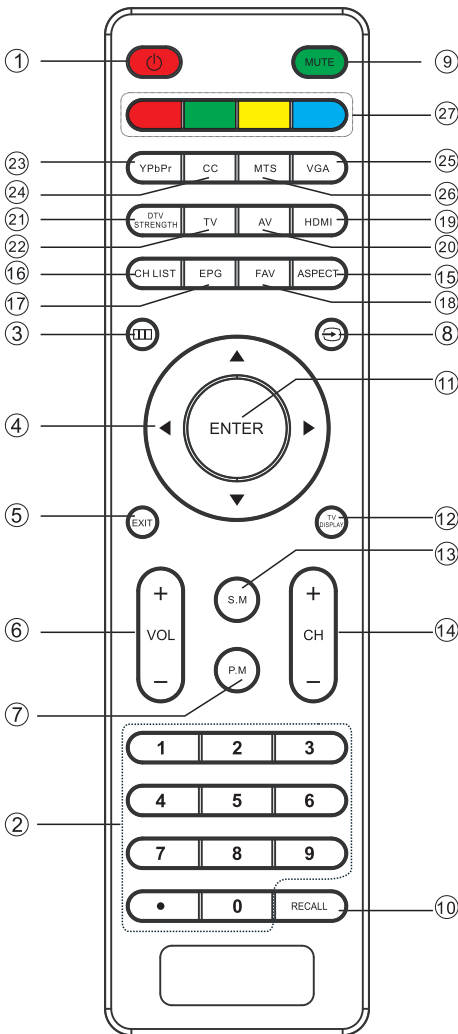

## 1: ALIMENTATION

Permet de mettre en marche le téléviseur/activer le mode Attente.

## 2: TOUCHES NUMERIQUES

Permet de directement saisir un numéro de chaîne.

## 3:

Permet d'afficher le menu principal.

## 4: TOUCHES DIRECTIONNELLES

Permet de se déplacer dans les menus.

## 5: Quitter

Permet de quitter le menu.

## 6: Augmenter/Diminuer le volume

Permet de régler le volume.

## 7: P.M

Permet de modifier le mode d'affichage.

## 8:

Appuyez sur cette touche pour sélectionner une source d'entrée disponible.

## 9: MUTE

Permet d'activer/désactiver le son.

## 10: RAPPEL

Permet de directement accéder à la dernière chaîne visualisée.

## 11: ENTREE

Permet de confirmer votre sélection.

## 12: AFFICHAGE TV

Permet d'afficher/masquer les informations de la chaîne de télévision sélectionnée.

## 13: M.A.

Permet de modifier le mode audio.

## 14: Chaîne suivante/Chaîne précédente

Permet d'accéder à la chaîne de télévision précédente/suivante.

## 15: FORMAT D'AFFICHAGE

Permet de modifier le format d'affichage.

## 16: LISTE DES CHAINES

Permet d'afficher la liste des chaînes de télévision.

## 17: GCE

Permet d'afficher les informations des programmes TNT.

## 18: FAVORIS

En mode TNT, permet d'afficher la liste des chaînes favorites.

## 19: HDMI

Touche de raccourci permettant de directement activer la source d'entrée HDMI.

## 20: AV

Touche de raccourci permettant de directement activer la source d'entrée AV.

## 21: PUISSANCE DU SIGNAL TNT

Permet d'afficher les informations liées au signal TNT reçu.

## 22: Télévision

Touche de raccourci permettant de directement activer la source d'entrée Télévision.

## 23: YPbPr

Touche de raccourci permettant de directement activer la source d'entrée vidéo YPbPr.

## 24: CC

Permet d'activer/désactiver la fonction Sous-titrage pour malentendants.

## 25: VGA

Touche de raccourci permettant de directement activer la source d'entrée VGA.

## 26: MTS

Permet d'activer le mode Stéréo.

## 27: TOUCHES DE COULEUR

Touches spéciales

## 1. MENU IMAGE

Ce menu permet de régler les paramètres de l'image tels que contraste, luminosité, etc.

Appuyez sur ▼▲ pour se déplacer, appuyez sur OK pour régler.

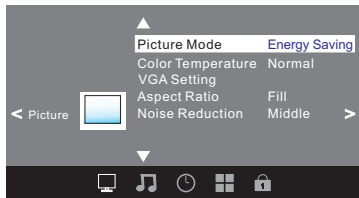

### Remarque :

- 1). Pour régler contraste, luminosité, couleur, et netteté, il faut être en mode personnalisé.
- 2). Teinte n'est disponible qu'avec le système NTSC.
- 3). Trois modes de température de couleur peuvent être sélectionnés : Normal, chaud et froid.

### 1.1 Avancé

Lorsque le mode PC est disponible.

Appuyez sur la touche OK pour sélectionner le réglage PC avancé

- 1). Pos. H : pour régler la position horizontale de l'écran.
- 2). Pos. V : pour régler la position verticale de l'écran.
- 3). Horloge : réglage fin de la largeur de l'écran.
- 4). Phase : Réglage fin de la phase de l'écran. En général il vaut mieux ne pas toucher ces paramètres.
- 5). Auto : réglage automatique de l'écran.

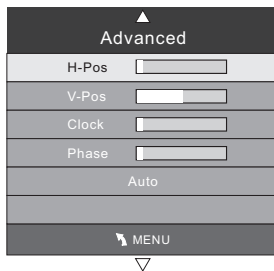

## 2. Menu AUDIO

Dans ce menu, vous pouvez régler l'effet sonore.

Appuyez sur ▼▲ pour se déplacer, appuyez sur OK pour régler.

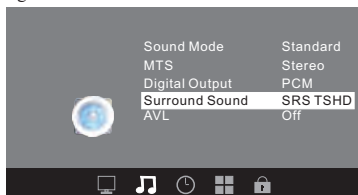

### Son surround:

SRS TSHD: Régler le mode SRS Surround Sound à TSHD mode.

Off: Désactiver le mode Surround Sound.

### Remarque :

- 1). Cinq modes sonores peuvent être sélectionnés : Standard, Musique, Films, Sports, Personnalisé.
- 2). La langue audio n'est disponible qu'en programmation ATSC / TV.
- 3). Le Volume automatique n'est disponible que lorsque le volume du signal d'entrée est trop élevé ou présente une distorsion.

## 3. MENU TEMPS

Dans ce menu, vous pouvez régler la veille automatique, le fuseau horaire, etc. Appuyez sur ▼▲ pour se sélectionner, appuyez sur OK pour régler.



### Remarque :

- 1). Fuseau horaire, heure d'été et horloge ne sont disponibles que dans la programmation ATSC et l'horloge ne peut pas être réglée.

## 4. MENU OPTIONS

Dans ce menu, vous pouvez régler la langue des menus, des sous-titrages, restaurer les paramètres par défaut etc.

Appuyez sur ▼▲ pour se déplacer, appuyez sur OK pour régler.

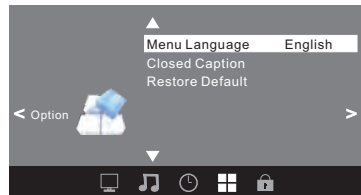

### 4.1 Sous-titrage

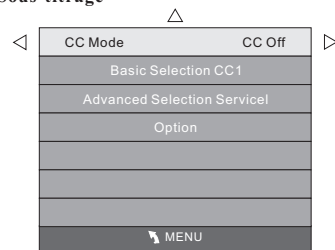

- 1). Mode ST : Activer le mode sous-titrage.
- 2). Sélection avancée : disponible uniquement dans le programme ATSC.
- 3). Option : Permet de modifier la police du sous-titrage.

**Remarque :**

1). Restaurer les paramètres par défaut : Restaurer les paramètres par défaut efface tous les programmes et réinitialise tous les paramètres à leurs valeurs par défaut. programs and reset all the settings to default value.

**5. MENU VERROUILLAGE**

Dans ce menu, vous pouvez changer le mot de passe et effectuer le réglage vchip (puce antiviolence). Entrez le mot de passe ; vous allez être dirigé dans le menu verrouillage.

Le mot de passe par défaut est 6666.

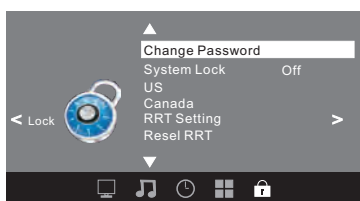

**5.1 Changer le mot de passe**

- 1). Ancien mot de passe : Entrez l'ancien mot de passe.
- 2). Nouveau mot de passe : Entrez le nouveau mot de passe.
- 3). Confirmez le mot de passe : Rentrez le nouveau mot de passe.

**5.2 Verrouillage du système**

Lorsque le verrouillage du système est ON (activé), on peut régler les options ci-dessous.

**5.3 US**

Appuyez sur OK ; l'écran suivant sera affiché :

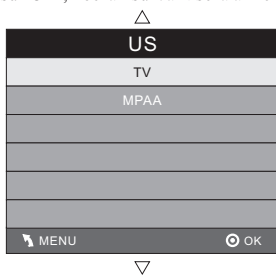

- 1). TV : Appuyez sur OK ; l'écran suivant sera affiché :

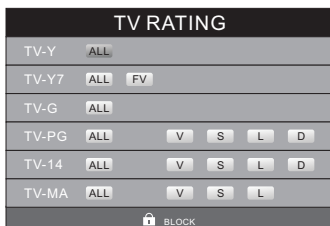

Contenu de la classification	Content				
	FV (Violence de fiction)	V (Violence)	S (Scènes sexuelles)	L (Langage adulte)	D (Dialogues suggestifs)
Age suggéré					
TV-Y (Enfants de tous les âges)					
TV-Y7 (Destinées à apprendre l'ordre aux enfants)	X				
TV-G (Tout public)					
TV-PG (Supervision parentale suggérée)		X	X	X	X
TV-14 (Présence obligatoire des parents)		X	X	X	X
TV-MA (Adultes seulement)		X	X	X	

Et utilisez la touche ENTER pour verrouiller/déverrouiller le Contrôle parental.

2). MPA (MOTION PICTURE ASSOCIATION OF USA) : définir le niveau de classification des films ; N/A, G, PG, PG-13, R, NC-17, X.

Classification	Description
G	Grand public, pour tous les âges
PG	Surveillance parentale suggérée. Certaines images pourraient ne pas convenir à des enfants.
PG-13	Présence obligatoire des parents. Certaines images pourraient ne pas convenir à des enfants de moins de 13 ans.
R	Restreint. Avec des enfants de moins de 17 ans la supervision d'adultes est recommandée (l'âge varie avec certaines juridictions)
NC-17	Aucun moins de 17 ans n'est admis.
X	X est une classification qui est fusionnée avec la NC-17 mais peut être mentionnée dans les données de certains films anciens.

**5.4 Canada**

Appuyez sur OK ; l'écran US suivant sera affiché :



- 1). Canada Anglais : définir le niveau de classification des films : non classé, C, C8+, G, PG, 14+, 18+.

Classification	Description
Age	E Non classé : Comprend nouvelles, sport, documentaires et autres émissions d'information : émission-débat, vidéos musicales et variétés.
	C Enfants : destinées aux enfants de moins de 8 ans Apporte une attention particulière aux thèmes pouvant menacer leur sens de la sécurité et leur bien-être.
	C8+ Enfants de plus de 8 ans : ne contient pas de scène de violence en tant que moyen préféré, acceptable ou unique pour résoudre un conflit et n'encourage pas non plus les enfants à imiter les actes dangereux qu'ils ont pu voir à l'écran.
	G Grand public : considéré comme acceptable pour tous les groupes d'âge, convient à toute la famille, contient très peu de violence physique, verbale ou affective.
	PG Grand public : considéré comme acceptable pour tous les groupes d'âge, convient à toute la famille, contient très peu de violence physique, verbale ou affective.
	14+ Plus de 14 ans : peut contenir des thèmes où la violence est l'un des éléments prédominants de l'histoire, mais elle fait partie du développement de l'intrigue ou du personnage. Le langage utilisé peut être cru et des scènes de nudité sont montrées dans le contexte du thème.
18+ Plus de 14 ans : peut contenir des thèmes où la violence est l'un des éléments prédominants de l'histoire, mais elle fait partie du développement de l'intrigue ou du personnage. Le langage utilisé peut être cru et des scènes de nudité sont montrées dans le contexte du thème.	

2). Canada Français : définir le niveau de classification française : E, G, 8ANS+, 13 ANS+, 16ANS+, 18ANS+.

Classification	Description
Age	E Emission non classée
	G Grand public : pour tous les âges et les enfants, contient un minimum de violence directe, mais peut être intégrée à l'intrigue de manière humoristique ou fantaisiste.
	8ans+ Grand public mais déconseillé aux jeunes enfants : peut être regardé par un large public mais peut contenir des scènes pouvant perturber les enfants de moins de 8 ans qui ne peuvent pas faire la distinction entre les situations imaginaires et la réalité. Il est recommandé de regarder ces programmes avec les parents.
	13ans+ Plus de 13 ans : peut contenir de nombreuses scènes de violence et des scènes de violence intense.
	16ans+ Plus de 16 ans : peut contenir de nombreuses scènes de violence et des scènes de violence extrême.
	18ans+ Plus de 18 ans : réservé aux adultes. peut contenir de nombreuses scènes de violence et des scènes de violence extrême.

### 5.5 Réglage RRT

Il peut être réglé dans le mode TV numérique ATSC

### 5.6 Restaurer RRT :

Appuyez sur OK ; l'écran suivant sera affiché :

## 6. MENU CHANNEL

Dans ce menu, vous pouvez régler les chaînes TV numériques et analogiques.

Appuyez sur ▼▲ pour se déplacer, appuyez sur OK pour régler.

### Informations sur les licences et brevets

Ce produit WESTINGHOUSE peut être couvert par un ou plusieurs brevets américains et étrangers et demandes de brevets.

Voir <http://westinghousedigital.com/compliance/> pour les détails.

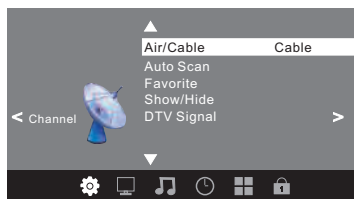

### 6.1 Air/câble :

Pour sélectionner le signal Air TV ou le signal télévision par câble.

### 6.2 Recherche Automatique :

Lors de la première utilisation du téléviseur, vous devez rechercher toutes les chaînes d'abord. Appuyez sur la touche OK pour confirmer, le menu suivant s'affiche :

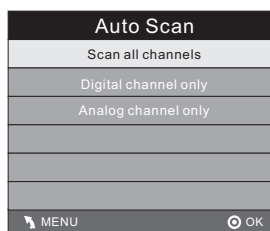

Appuyez sur la touche OK pour sélectionner le type de recherche, le message ci-dessous s'affiche indiquant que la recherche automatique est en cours.

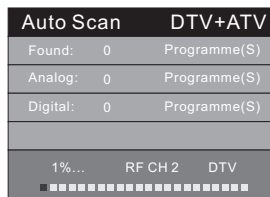

### 6.3 Favoris :

Appuyez sur la touche OK pour sélectionner/supprimer une chaîne de la liste des favoris.

### 6.4 Afficher/Masquer

Appuyez sur la touche OK pour afficher/masquer la chaîne actuelle.

### 6.5 Signal DTV

Affiche la force du signal DTV. Il ne peut pas être sélectionné et réglé.

**7. Affichage de fichiers JPEG et M-JPEG en utilisant le port USB**

Vous pouvez afficher les files JPEG et M-JPEG en utilisant le Un port USB qui se trouve sur la face arrière:

- 7.1 Raccorder le périphérique USB qui contient les fichiers.
- 7.2 Appuyez **↵** sur pour entrer dans le menu InputSource.
- 7.3 Dans le menu InputSource, Appuyez **▼▲▶◀** sur USB pour sélectionner, puis appuyez sur ENTRER.



- 7.4 Appuyez **▼▲▶◀** sur pour sélectionner Photo ou Vidéo, puis appuyez sur Entrée.

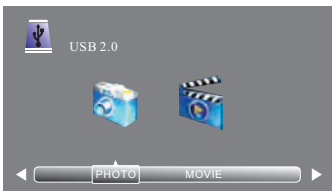

- 7.5 Appuyez **▼▲▶◀** sur pour sélectionner le dossier qui contient le fichier image JPEG ou vidéo.



- 7.6 Appuyez sur ENTRER pour Display l'image ou de film dans le dossier.

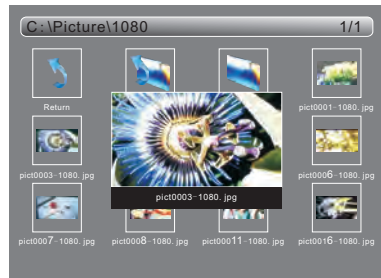

## Contenido

Seguridad y advertencias.....	2-3
Introducción.....	4
Instalación.....	5-9
Mando a Distancia.....	10
Operación.....	11-14

**Instrucciones de seguridad importantes**

- 1) Lea estas instrucciones.
- 2) Conserve estas instrucciones.
- 3) Préstele atención a todas las advertencias.
- 4) Siga todas las instrucciones.
- 5) No utilice este aparato cerca del agua.
- 6) Límpielo sólo con un paño seco.
- 7) No bloquee ninguna abertura de ventilación, instálelo de acuerdo con las instrucciones.
- 8) Instale la unidad lejos de fuentes de calor tales como radiadores, registros de calor, cocinas y otros productos (incluyendo amplificadores) que produzcan calor.
- 9) No elimine la característica de protección de los enchufes polarizados. Si el enchufe proporcionado no sirve en su tomacorriente, consulte un electricista para realizar la sustitución del tomacorriente obsoleto.
- 10) Proteja el cable de alimentación evitando que se le camine por encima o que se lastime, principalmente en los enchufes, en los tomacorrientes y en los puntos donde emerge del equipo.
- 11) Conecte a la unidad solamente accesorios especificados por el fabricante.
- 12) Desconecte el equipo durante las tormentas eléctricas o cuando vaya a estar mucho tiempo sin utilizarse.
- 13) Para todo tipo de mantenimiento refiérase a personal calificado en estos trabajos. El servicio es necesario cuando el equipo ha sido dañado de cualquier forma, como por ejemplo cuando el cable de alimentación está dañado, se ha derramado líquido o han caído objetos sobre el equipo, este se ha expuesto a la lluvia o la humedad, si no trabaja con normalidad o cuando se ha caído.
- 14) El enchufe de alimentación se utiliza como dispositivo de desconexión, por lo tanto, debe permanecer fácil de operar.
- 15) No debe impedirse la ventilación de la unidad obstruyendo las aberturas que existen para este fin con cosas tales como periódicos, relojes de mesa, cortinas, etc.
- 16) No se deben colocar sobre la unidad fuentes de llama abierta, tales como velas encendidas.
- 17) Debe prestarse atención a los aspectos medioambientales cuando se desechen las baterías.
- 18) Utilice el aparato en ambientes moderados.
- 19) El aparato no se expondrá al goteo ni a las salpicaduras y sobre él no se colocarán objetos llenos de líquidos, tales como vasos.

**ADVERTENCIA:**  
Para reducir el riesgo de incendio o de choques eléctricos, no exponga este electrodoméstico a la lluvia ni a la humedad.

**ADVERTENCIA:**  
Las baterías no se expondrán al calor excesivo tal como la luz solar directa, el fuego o fuentes similares.

**ADVERTENCIA:**  
La excesiva presión sónica procedente de los auriculares puede provocar pérdida de audición.





El símbolo indica que este producto incorpora un doble aislamiento de separación entre el voltaje peligroso y las partes accesibles al usuario. Cuando repare la unidad use solamente piezas de repuesto idénticas.



Este símbolo indica que este producto no debe eliminarse con otros desechos domésticos en ningún lugar de la Unión Europea. Para evitar posibles riesgos para el medio ambiente o para la salud humana por la eliminación no controlada de desechos, recíclelo responsablemente para promover la reutilización sostenible de los recursos materiales. Para devolver su dispositivo usado, utilice los sistemas de recogida y devolución o contacte con el vendedor minorista donde se compró el producto. Él puede hacerse cargo del reciclaje seguro para el medio ambiente.

Este producto de Westinghouse ha ganado el premio ENERGY STAR® por cumplir con las pautas federales de energía eficaz de los Estados Unidos, determinadas por El Departamento de Energía y la Agencia de Protección Ecológica. El programa de ENERGY STAR® existe para proveer pautas ahorrar energía y ayudar a promover los productos y prácticas de energía eficaz. Cambios en ciertas características, ajustes y funciones de este televisor pueden cambiar y/o incrementar el consumo eléctrico. Dependiendo de cómo los ajustes sean cambiados, el consumo eléctrico puede exceder los límites requeridos por la calificación de ENERGY STAR®.

	<b>PRECAUCIÓN</b> RIESGO DE CHOQUE ELÉCTRICO NO LO ABRA.	
<p>PRECAUCIÓN PARA REDUCIR EL RIESGO DE SUFRIR UN CHOQUE ELÉCTRICO. NO RETIRE LA TAPA (NI LA PARTE TRASERA). DENTRO DEL EQUIPO NO HAY COMPONENTES QUE REQUIERAN DE SERVICIO. PARA DARLE SERVICIO AL EQUIPO REFIÉRESE A PERSONAL CALIFICADO EN ESTOS TRABAJOS.</p>		

 Este símbolo indica que dentro del equipo existen tensiones peligrosas que constituyen un riesgo de sufrir un choque eléctrico.

 Este símbolo indica que hay instrucciones importantes de operación y mantenimiento en la documentación que acompaña a esta unidad.

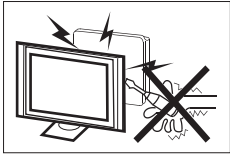

En la operación de este receptor de televisión se utilizan tensiones altas. No retire la tapa trasera del equipo.

Para todo tipo de mantenimiento refiérase a personal calificado en estos trabajos.

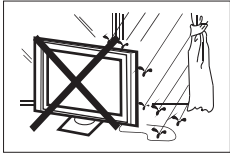

Para evitar el riesgo de choque eléctrico o de un incendio, no exponga el televisor a la lluvia o a la humedad.



No deje caer objetos sobre el televisor ni los introduzca dentro de las ranuras o aberturas del mismo. Nunca derrame ningún tipo de líquido sobre el televisor.



No obstruya los agujeros de ventilación de la tapa trasera.

Una ventilación adecuada es esencial para evitar las fallas de los componentes eléctricos.



No coloque el cable de alimentación bajo el televisor.

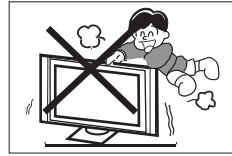

Nunca se pare ni apoye sobre el televisor, ni lo empuje bruscamente, ni a él ni a su apoyo. Debe prestar especial atención a los niños.

Si el equipo se cae pueden ocurrir lesiones graves.

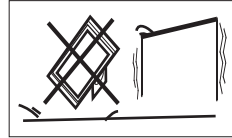

No coloque su televisor en una mesa con ruedas, soporte, repisa o mesa que sean inestables. Si el televisor se cae puede dañarse o provocar lesiones personales serias.

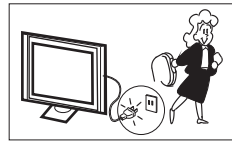

Cuando el televisor no se vaya a utilizar por un período de tiempo prolongado, es recomendable desconectar el cable de alimentación del tomacorriente de CA.

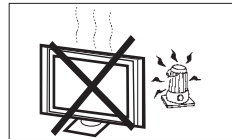

Evite exponer el televisor a los rayos directos del sol y a otras fuentes de calor. No coloque el televisor directamente sobre otros dispositivos que disipen calor, por ejemplo, reproductores de video y amplificadores de audio. No coloque sobre el televisor fuentes de llama abierta, tales como velas encendidas.

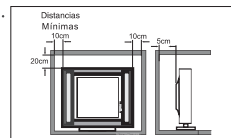

Si el televisor se va a colocar en un compartimento o en otro lugar confinado similar, deben mantenerse las distancias mínimas. La formación de calor puede reducir la vida útil de su televisor, al mismo tiempo que representa un peligro.



**INTRODUCCIÓN**

**Características principales**

Sintonizador integrado para TV ATSC para la recepción de transmisiones de HDTV

■ El brillo intenso proporciona una imagen vívida y brillante

Negros profundos y los blancos más brillantes con elevado contraste

■ Relación de aspecto de Pantalla Panorámica (ancha) para una experiencia completa de cine en casa

Entrada HDMI para una conexión digital verdadera

Puerto VGA para conexión a la PC

Sistema de altavoces estereofónicos incorporados

Mando a distancia con plena funcionalidad

**Accesorios**

Cable de alimentación ..... 1  
 Mando a Distancia Infrarrojo ..... 1  
 Manual de Usuario..... 1  
 Batería (AAA)..... 2

**Parámetro principal**

Tamaño de la Pantalla (diagonal)	50"
Resolución	1920 x 1080
Tensión de alimentación	CC 100-240V 50/60Hz
Consumo de energía	108W
Potencia de la Salida de Audio (Distorsión Armónica Total ≤ 7%)	2x8W
Proporción de Aspecto	16:9
Sistema del TV	Sistema Digital ATSC y Sistema Analógico NTSC
Sistema de la Señal de Vídeo	NTSC,PAL
Recepción de Canales	Cable: 1 ~ 135 / Antena: 2 ~ 69 (ATV & DTV)
Entrada Posterior Interfaz Multimedia de Alta Definición (HDMI)	x 2
Entrada YCb(Pb)Cr(Pr)	x 1
Entrada de Video	x 1
Entrada Analógica RGB(VGA)	x 1
Entrada Posterior de Audio	x 2
Lateral para audífonos	x 1
Coaxial audífonos	x 1
Entrada USB	x 1
<b>Definición Horizontal (Línea TV)</b>	Entrada de Vídeo Compuesto >= 350 Entrada de Vídeo >= 400 YCb(Pb)Cr(Pr) >= 400



esunamarcaregistrada de SRS Labs, Inc. TruSurround HD la tecnologíaestaincorporadabajolicencia de SRS Labs, Inc.

SRS TruSurround HD™ creaunaenvolvente, rica en característicasexperiencia de sonidoenvolvente a partir de dos altavoces, con graves ricos, detalle de altafrecuencia y de diálogoclaro.

## Instrucción sobre el montaje del soporte base

1. Acople la placa de la base de soporte a la barra del soporte, apretando firmemente el tornillo proporcionado, para tener el soporte completo.

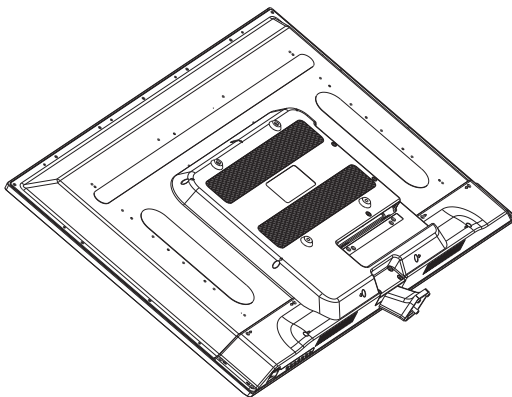

2. Coloque la TV con la pantalla hacia abajo sobre una superficie plana. Utilice un paño para proteger la pantalla. Coloque el soporte completo en el orificio del TV.

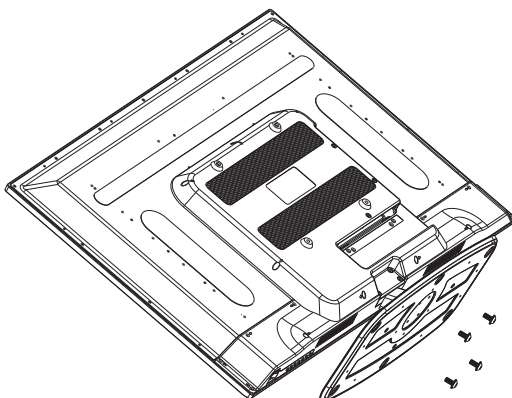

**Panel frontal**

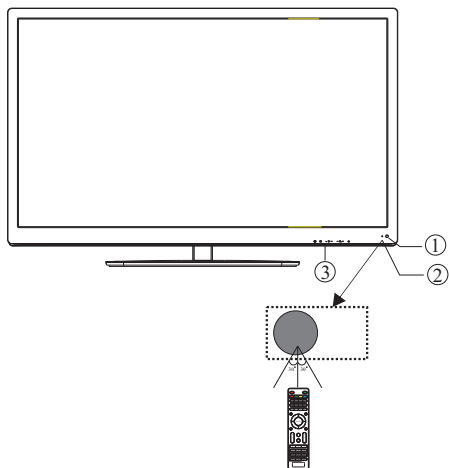

- 1: Sensor del mando a distancia.
- 2: LED Indicador: AZUL ● ENCENDIDO.  
ROJO ● EN ESPERA.
- 3: Teclas del panel lateral

**TECLADO**

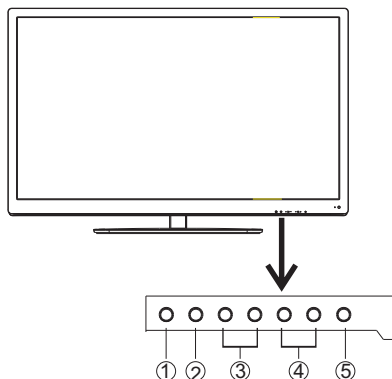

- 1. SOURCE:  
Muestra el menú de la fuente de entrada.
- 2. MENU:  
Muestra el MENU principal.
- 3. CANAL+/CANAL-:  
En el modo TV, presione "CH+" o "CH-" para cambiar el canal hacia arriba y hacia abajo. En el modo MENU, pulse "CH+" o "CH-" para seleccionar los elementos; en modo En Espera pulse "CH+" o "CH-" para encender el TV.
- 4. VOL+/VOL-:  
Ajusta el nivel de sonido. En el modo MENU presione "VOL+" o "VOL-" para ajustar la opción seleccionada.
- 5. ESPERA  
Presione este botón para ENCENDER la unidad desde el modo de STANDBY. Presiónelo de nuevo para pasar otra vez al modo de STANDBY.

**Conexiones traseras**



Los terminales son (de izquierda a derecha):  
RECEPTÁCULO DE ALIMENTACIÓN, VIDEO, ENTRADA DE AUDIO, ENTRADA YPbPr  
Nota: AV y YPbPr comparten un canal de audio.

**Conexiones LATERALES**



Los terminales son (de izquierda a derecha):  
HDMI1, HDMI2, USB, VGA, AUDÍFONOS, HEADPHONE, COAXIAL, RF  
Nota: 1. Cuando HDM tenga una señal de entrada procedente de una fuente DVI, la señal de entrada de audio debe estar conectada a la entrada de audio del PC.  
2. El puerto USB se puede utilizar para imágenes JPEG, vídeos Motion-JPEG, o software de actualización.

## ANTENA

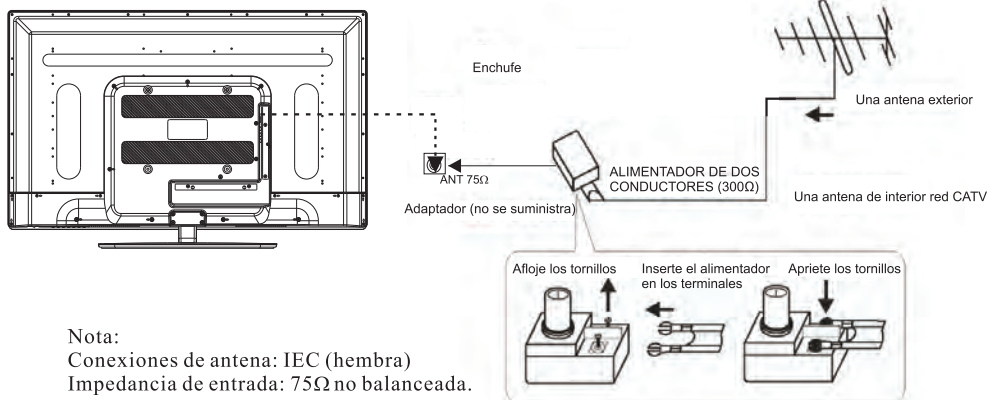

Nota:  
 Conexiones de antena: IEC (hembra)  
 Impedancia de entrada: 75Ω no balanceada.

## AJUSTE DE PC

### PASOS:

Asegúrese de que tanto el TV como la computadora estén apagados.

1. Conecte los cables VGA y de audio.
2. Conecte el cable de alimentación.
3. Encienda el TV, conmutelo al modo PC.
4. Encienda la PC.

Esta secuencia es muy importante.

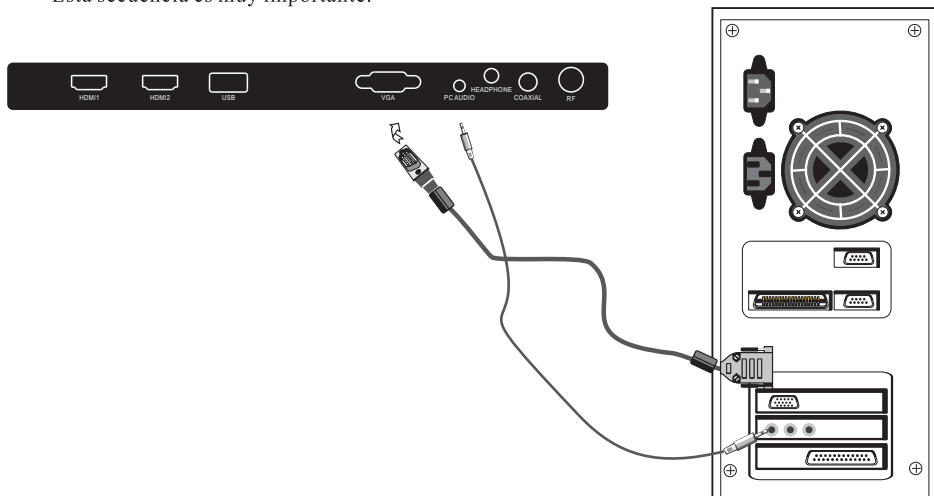

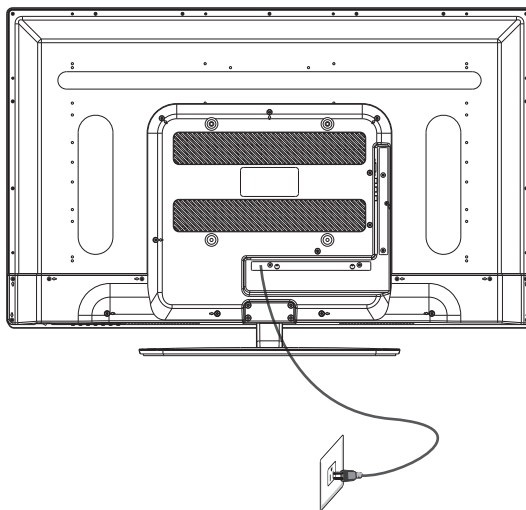

**PC**

**MODO PROGRAMADO**

	RESOLUCIÓN	Frecuencia Vertical (Hz)	Frecuencia Horizontal (KHz)
1	720*400	70	31.47
2	640*480	60	31.47
3	640*480	75	37.50
4	800*600	60	37.88
5	800*600	75	46.88
6	1024*768	60	48.36
7	1024*768	70	56.48
8	1024*768	75	60.02
9	1280*1024	60	63.98
10	1280*1024	75	80.00
11	1366*768	60	67.50
12	1920*1080	60	67.50

EQUIPAMIENTO DE AV

Puede utilizar los terminales de entrada de la parte trasera del TV del modo siguiente:

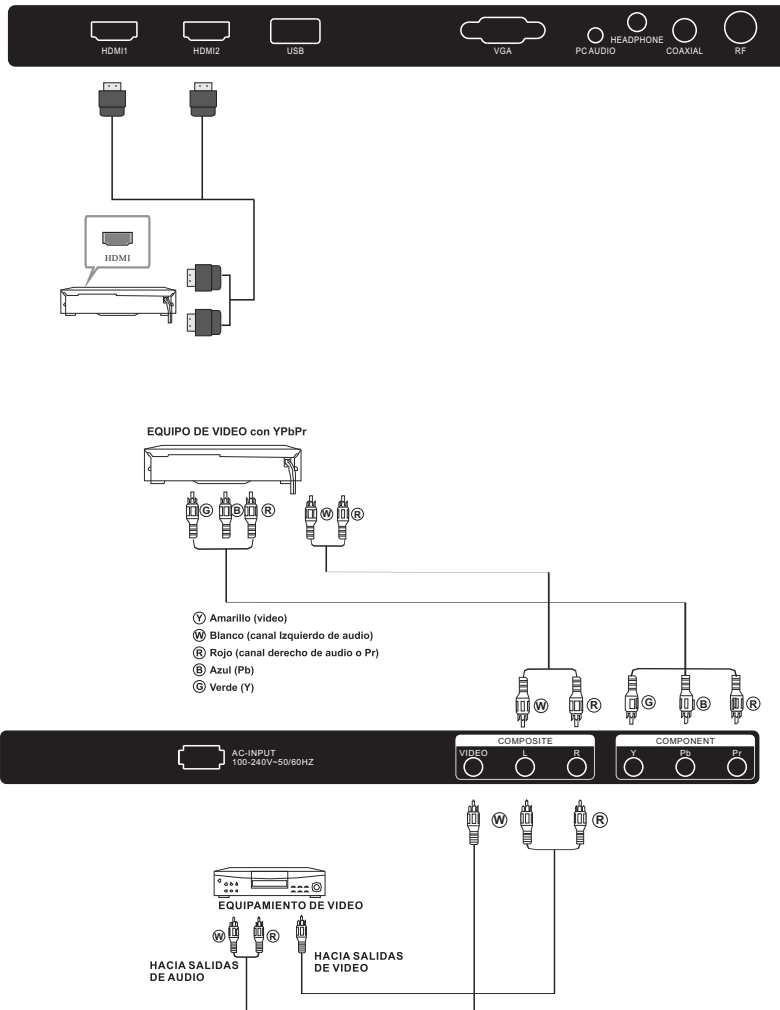

Puede conectarse a los siguientes equipos: Reproductores de video, reproductores multidisco, reproductores de DVD, cámaras de video, juegos de video o sistemas estéreo, etc.  
YPbPr puede soportar estos formatos de video: 480i, 576i, 480p, 576p, 720p, 1080i.

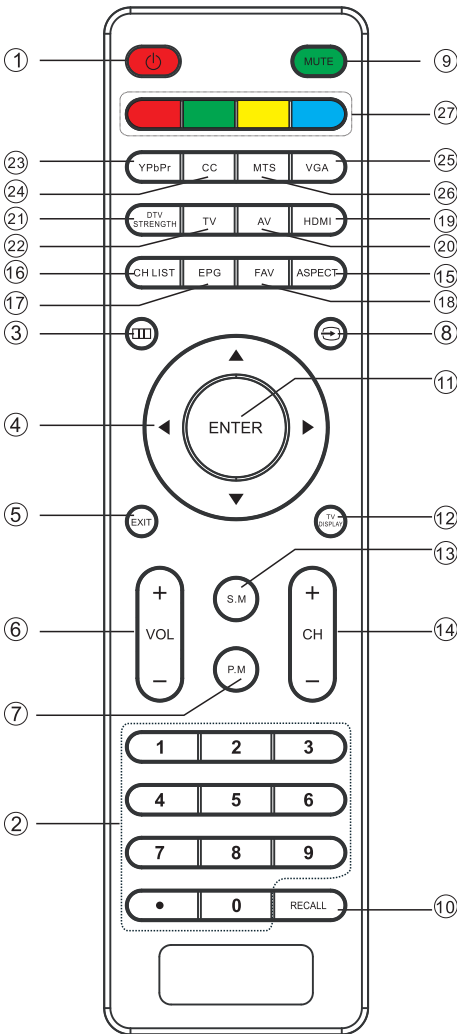

**1: POWER**

Para encender el TV o ponerlo en modo de reposo.

**2: TECLAS NUMÉRICAS**

Para acceder directamente a un programa.

**3: [Icon]**

Muestra el menú principal en la pantalla.

**4: CURSOR**

Para moverse dentro del menú.

**5: EXIT**

Se utiliza para salir del menú.

**6: VOL+/-**

Ajusta el nivel de sonido.

**7: P.M**

Para conmutar el modo de la imagen.

**8: [Icon]**

Presiónelo para mostrar y seleccionar las fuentes de video disponibles.

**9: MUTE**

Habilita o inhabilita el sonido.

**10: RECUPERAR**

Para acceder al programa que se estaba viendo anteriormente.

**11: ENTER**

Confirma la selección.

**12: VISUALIZACIÓN DE TV**

Muestra o quita la información de la programación

**13: S.M**

Para conmutar el modo de sonido.

**14: CH+/CH-**

Para acceder al Programa próximo o al anterior.

**15: ASPECT**

Cambia el aspecto de la imagen.

**16: CH LIST**

Usado para visualizar la lista de canales.

**17: EPG**

Muestra toda la información de los programas DTV.

**18: FAV**

Utilizado para acceder a sus canales favoritos en el modo de TV digital.

**19: HDMI**

Tecla caliente para ir directamente a la fuente HDMI.

**20: AV**

Tecla caliente para ir a la fuente de AV.

**21: DTV STRENGTH**

Muestra la intensidad de la señal DTV.

**22: TV**

Tecla caliente para ir a la fuente de TV.

**23: YPbPr**

Tecla caliente para ir directamente a la fuente YPbPr.

**24: CC**

Habilita o inhabilita la función CC.

**25: VGA**

Tecla caliente para ir a la fuente VGA.

**26: MTS**

Conmuta el sonido estéreo.

**27: TECLAS DE COLOR**

Teclas reservadas

## 1. MENÚ DE IMAGEN

Aquí puede ajustar los efectos de imagen, tales como contraste, brillo, etc.

Pulse ▼▲ para desplazarse, pulse OK para ajustarlo.

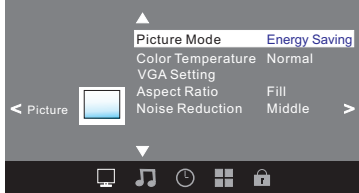

Nota:

- 1). Si desea ajustar el contraste, brillo, color y nitidez, el modo de imagen debe regresar al estado personal.
- 2). El matiz sólo está disponible en el sistema NTSC.
- 3). Hay tres modos de temperatura de color que pueden seleccionarse: Normal, Cálido y Frío.

### 1.1 Avanzado

Cuando el Modo PC está disponible. Pulse el botón OK para seleccionar la configuración avanzada de PC

- 1). Pos. H: Ajusta la posición horizontal de la pantalla.
- 2). Pos. V: Ajusta la posición vertical de la pantalla.
- 3). Reloj: Ajuste preciso del ancho de pantalla.
- 4). Fase: Ajuste preciso de la fase de la pantalla. Normalmente no se ajusta este elemento.
- 5). Automático: Ajuste automático para adaptarse a la pantalla.

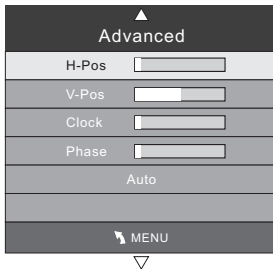

## 2. MENÚ DE AUDIO

En este menú, puede ajustar los efectos de sonido.

Pulse ▼▲ para desplazarse, pulse OK para ajustarlo.

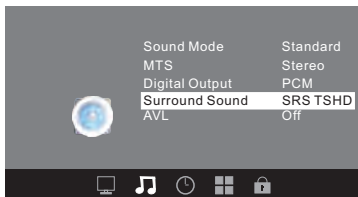

### Surround Sound:

**SRS TSHD:** Establece el modo de sonido envolvente SRS de modo de TSHD.

**Off:** Desactiva el modo de sonido envolvente.

**Nota:**

- 1). Hay 5 Modos de Sonido para seleccionar: Estándar, Música, Película, Deportes y Personal
- 2). El idioma de Audio está disponible sólo en la Programación ATSC/TV.
- 3). El volumen automático sólo está disponible cuando el volumen de señal es demasiado alto presenta distorsión.

## 3. MENÚ DE HORA

En este menú, puede ajustar el reloj de dormir, la zona horaria, etc. Pulse ▼▲ para seleccionar y pulse OK para ajustar.

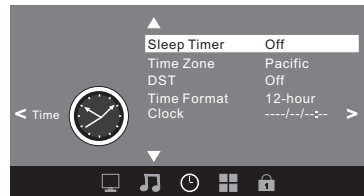

Nota:

- 1). La zona horaria, el horario de verano y el reloj sólo están disponibles en la programación ATSC, y el reloj no se puede ajustar.

## 4. MENÚ DE OPCIONES

En este menú puede ajustar el Idioma del Menú, los Subtítulos para Sordos, Restaurar los Valores por Defecto etc.

Pulse ▼▲ para desplazarse, pulse OK para ajustarlo.

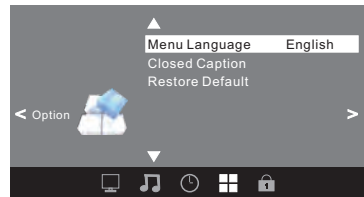

### 4.1 Subtítulos para Sordos

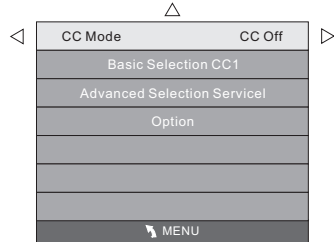



- 1). Modo CC: Conmutar el modo de subtítulos.
- 2). Selección Avanzada: sólo disponible en programa ATSC.
- 3). Opción: Se utiliza para editar la fuente de los Subtítulos.

**Nota:**

1). Restaurar Valores por Defecto: Restaurar los Valores por Defecto, borrará todos los programas y restablecerá los ajustes a su valor por defecto.programs and reset all the settings to default value.

**5. MENÚ DE BLOQUEO**

En este menú puede cambiar la contraseña y ajustar la configuración del "V-chip"  
Introduzca la contraseña, esto le llevará al menú de bloqueo.

La contraseña por defecto es 6666.

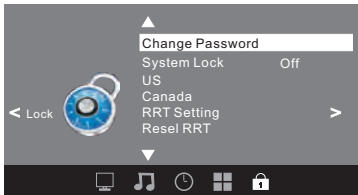

**5.1 Cambiar la Contraseña**

- 1). Contraseña antigua: Introduzca la contraseña antigua.
- 2). Nueva contraseña: Introduzca la nueva contraseña.
- 3). Confirme Contraseña: Introduzca otra vez la nueva contraseña.

**5.2 Bloqueo del Sistema**

Cuando el interruptor de Bloqueo del Sistema está en ON, se pueden ajustar las siguientes opciones:  
5.3 EE.UU.

Pulse el botón OK, la pantalla aparecerá como la de abajo:

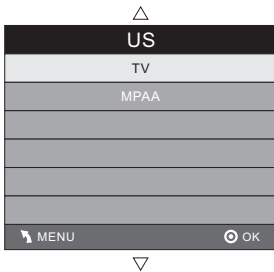

- 1). TV: Pulse el botón OK, la pantalla aparecerá como la de abajo:

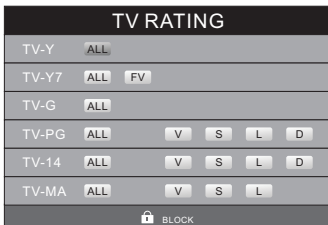

Clasificación de Contenidos		Contenido				
		FV (Fantasía con violencia)	V (Violencia)	S (Situaciones sexuales)	L (Lenguaje soez)	D (Diálogos sexualmente sugeresntes)
Edad Recomendada	TV-Todos los niños					
	TV-Mayores de 7 años	X				
	TV- Publico General					
	TV-Recomendado Control parental		X	X	X	X
	TV-Mayores de 14 años		X	X	X	X
	TV-Mayores de 18 años		X	X	X	

Utilice la tecla ENTER para conmutar el bloqueo/desbloqueo de la función de Control Parental.

- 2). MPA: Conmutar el nivel de control de la clasificación de películas;  
N/A, G, PG, PG-13, R, NC-17, X.

Clasificación	Descripción
Edad G- Todas las Audiencias	Audiencia general, todas las edades están admitidas
PG- Guía Parental Recomendada	Se sugiere la supervisión de los padres. Algún material puede no ser apto para los niños.
PG-13- Mayores de 13	Importante advertencia a los padres. Algún material puede ser inapropiado para niños menores de 13 años.
R- Menores de 17 acompañados	Restringido. Los menores de 17 requieren la compañía de los padres o un adulto (las edades varían según la jurisdicción).
NC- Mayores de 17	No admisible para menores de 17.
X	X es una clasificación unificada con NC-17, pero puede estar codificada en los datos de películas.

**5.4 Canadá**

Pulse el botón OK, la pantalla aparecerá como la de abajo:



- 1): Inglés Canadiense: Conmutar el nivel de control de la clasificación en Inglés;  
EXEMPT, C, C8+, G, PG, 14+, 18+.

Clasificación	Descripción
Exento	Exento: Incluye noticias, deportes, documentales y otra programación de información: debates, vídeos musicales y programas de variedades.
C	Infantil: Destinado a niños pequeños menores de 8 años. Presta una especial atención a temas que podrían amenazar a su sensación de seguridad y bienestar.
C8+	Niños mayores de 8 años: No contiene imágenes de violencia como forma preferible, aceptable o única para resolver conflictos; no incita a los niños a imitar conductas peligrosas que pudieran ver en la pantalla.
G	General: Considerado aceptable para todos los grupos de edad, apropiado para el visionado por toda la familia, contiene muy poca violencia física, verbal o emocional.
PG	Guía Parental: Se recomienda la supervisión de adultos responsables.
14+	Más de 14 años: Podría contener temas donde la violencia es uno de los elementos dominantes de la historia, pero debe integrarse por el desarrollo del argumento o el personaje. Puede haber lenguaje obsceno y desnudos en el contexto del tema.
18+	Más de 18 años: Programación sólo para adultos.

2). Francés Canadiense: Conmutar el nivel de control de la clasificación en Francés; E, G, 8ANS+, 13 ANS+, 16ANS+, 18ANS+.

Clasificación	Descripción
E	Programación exenta
G	General: Todas las edades y niños, contiene una violencia directa mínima, pero puede estar integrada en el argumento de una forma humorística o no realista.
8ans+	general, pero no recomendable para niños pequeños. Puede verse por una audiencia muy amplia, pero puede contener escenas perturbadoras para menores de 8 que no pueden distinguir entre las situaciones imaginarias y reales. Recomendado para verse con los padres.
13ans+	Más de 13 años: Podría contener escenas de violencia frecuente e intensa.
16ans+	Más de 16 años: Podría contener frecuentes escenas violentas.
18ans+	Más de 18 años: Sólo para visionado por adultos. Podría contener frecuentes escenas violentas y violencia extrema.

### 5.5. Configurar Clasificación por Región

en el modo de TV digital ATSC, puede ajustarse.

### 5.6 Restablecer Clasificación por Región:

Pulse el botón OK, la pantalla aparecerá como la de abajo:

### 6. MENÚ CHANNEL

En este menú puede ajustar los canales de TV digitales y analógicos.

Pulse ▼▲ para desplazarse, pulse OK para ajustarlo.

### Licencias y Patentes de Información

Este producto WESTINGHOUSE puede estar cubierto por una o más patentes estadounidenses y extranjeras y solicitudes de patente.

Ver <http://westinghousedigital.com/compliance/> para más detalles.

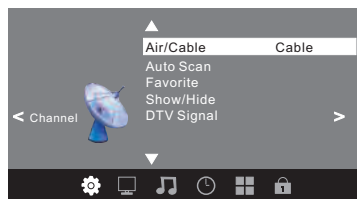

### 6.1 Aire/Cable:

Seleccione señal de TV por Aire y señal de TV por Cable.

### 6.2 Escáner Automático:

Si es la primera vez que utiliza el TV, primero deberá escanear todos los canales de TV. Pulse OK para confirmar, verá el menú:

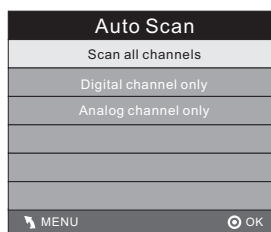

Pulse el botón OK para seleccionar el tipo de escaneo. verá el mensaje de abajo, que indica que la búsqueda automática está en curso.

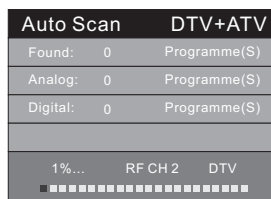

### 6.3 Favorito:

Pulse OK para escoger/eliminar el canal favorito.

### 6.4 Mostrar/Ocultar

Pulse OK para mostrar u ocultar el canal actual.

### 6.5 Señal DTV

Muestra la fuerza de la señal DTV. No puede seleccionarse ni ajustarse.

**7. Visualización de archivos M-JPEG y MPEG mediante puerto USB**

Se pueden visualizar los archivos JPEG y M-JPEG utilizando el Puerto USB que se encuentra en el panel posterior:

7.1 Conectar el dispositivo USB que contiene los archivos.

7.2 Pulse  para acceder al menú InputSource.

7.3 En el menú InputSource, pulse  para seleccionar USB y, a continuación, presione ENTRAR.

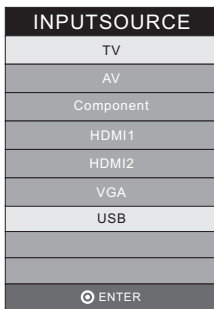

7.4 Pulse  para seleccionar fotos o películas, a continuación, presione ENTRAR.

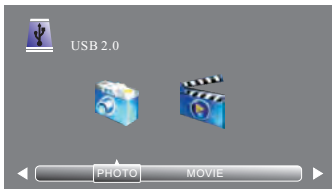

7.5 Pulse  para seleccionar la carpeta que contiene el archivo de imagen JPEG o películas.



7.6 Pulse ENTER para display la imagen o película en la carpeta.

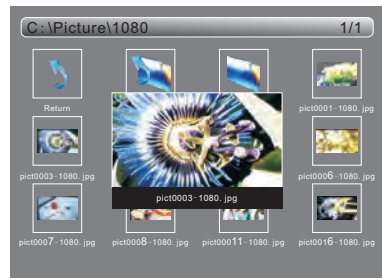



[www.westinghousedigital.com](http://www.westinghousedigital.com)



S/N: \_\_\_\_\_



Westinghouse Digital, LLC  
Orange, CA

SE-UM-5003-1201